

Zeitlose Weisslacktüren

Portes fascinantes
en laque blanche



Themen

Thèmes

Seite 04–05 DIETÜR – Türenkonfigurator | DIETÜR – configurateur de porte

Seite 06–17 **STANDARD-PROGRAMM | PROGRAMME DE PORTES STANDARD**

Seite 08–15 STANDARD | STANDARD

Seite 16–17 Gesamtübersicht STANDARD | Vue d'ensemble de Portes STANDARD

Seite 18–45 **ELEGANCE-PROGRAMM | PROGRAMME ELEGANCE**

Seite 20–27 PRIMO | PRIMO

Seite 28–33 MODENA | MODENA

Seite 34–39 CLASSIC | CLASSIC

Seite 40–43 PROFILA | PROFILA

Seite 44–45 Gesamtübersicht ELEGANCE | Vue d'ensemble de Portes ELEGANCE

Seite 46–61 **ROYAL-PROGRAMM | PROGRAMME ROYAL**

Seite 48–53 ROYAL 200 | ROYAL 200

Seite 54–59 ROYAL 400 | ROYAL 400

Seite 60–61 Gesamtübersicht ROYAL | Vue d'ensemble de Portes ROYAL

Seite 62–77 Elemente | Eléments

Seite 78–111 **TECHNISCHE DETAILS | DÉTAILS TECHNIQUES**

Seite 80–87 Glas-Übersicht | Aperçu sur les verres

Seite 88–103 Beschläge | Ferrures

Seite 104–110 Zargenausführungen, Bänder | Version des huisseries, Bandes

Seite 112–115 Weißlack mit Funktion | Laque blanche avec fonction

Seite 116–117 Maße | Mesures

Seite 118–123 Gesamtübersicht | Vue d'ensemble

Uneingeschränkt umweltverträglich

Totalement écologique

Makellose Lackierungen sind einfach faszinierend. Mit hochwertigen, umweltschonenden UV-härtenden Acryllacken, modernen Walz- und Spritzverfahren und permanenter Qualitätskontrolle sorgen wir dafür, dass unsere Türen auch auf Jahre hinaus nichts von dieser Faszination verlieren. So sind unsere seidigen Weisslacktüren überall dort zu Hause, wo klassisches Türdesign und zeitgemäßer Pflegekomfort gefragt sind.

Gut zu wissen: Ein bewusster Umgang mit Ressourcen und die fast ausschließliche Verwendung lösungsmittelfreier Lacke sind für uns selbstverständlich. Unsere Produkte tragen das eco-Label des ECO Instituts. Damit sind wir einer der ersten Türenhersteller, der eine Umweltverträglichkeit seiner Produkte nachgewiesen hat. Zudem sind wir PEFC- und FSC®-zertifiziert und tragen somit zur verantwortungsvollen Waldwirtschaft bei.

Les laquages impeccables sont tout simplement fascinants. Avec des laques acryliques de qualité, durcies aux UV et respectueuses de l'environnement, des procédés modernes d'application au rouleau et au pulvérisateur et un contrôle qualité permanent, nous veillons à ce que cette fascination pour les portes perdure au fil des années. Nos portes laquées blanches à la finition satinée sont ainsi idéales dans les espaces exigeant un design de porte classique et un confort d'entretien moderne.

Bon à savoir: L'utilisation consciencieuse des ressources et l'usage quasi unique de vernis sans solvants sont une évidence pour nous. Nos produits portent l'éco-Label de l'ECO Institute. Ainsi, nous sommes l'un des premiers fabricants de portes à avoir prouvé la compatibilité de ses produits avec l'environnement. En outre, nous sommes certifiés PEFC et FSC® et contribuons ainsi à la gestion forestière responsable.

PRÜM



DIETÜR – TÜRENKONFIGURATOR

Über 1 Millionen Kombinationen für Ihre Wunschtür

BEQUEM DIE WUNSCHTÜR KONFIGURIEREN

In einer Türenaustellung ist nur für eine bestimmte Anzahl an Modellen Platz. Nicht alle Varianten einer Tür können gezeigt werden. Um diese Lücke zu schließen, haben wir das Onlinetool „DIETÜR“ entwickelt. Hierüber hast Du Zugriff auf über 1 Millionen Kombinationen einer Tür – und mit jedem Update werden es mehr. Ein Highlight bietet die Funktion „Tür im Raum darstellen“. So kannst Du dir deine Wunschtür besser in Deinem Haus vorstellen.

Drucke Deine Wunschliste samt QR-Code aus und gehe damit in den Fachhandel. Vor Ort wird der QR-Code gescannt und Dein Fachhändler weiss sofort, was Du möchtest.

QR-Code auf den Broschürenseiten scannen und selbst kombinieren

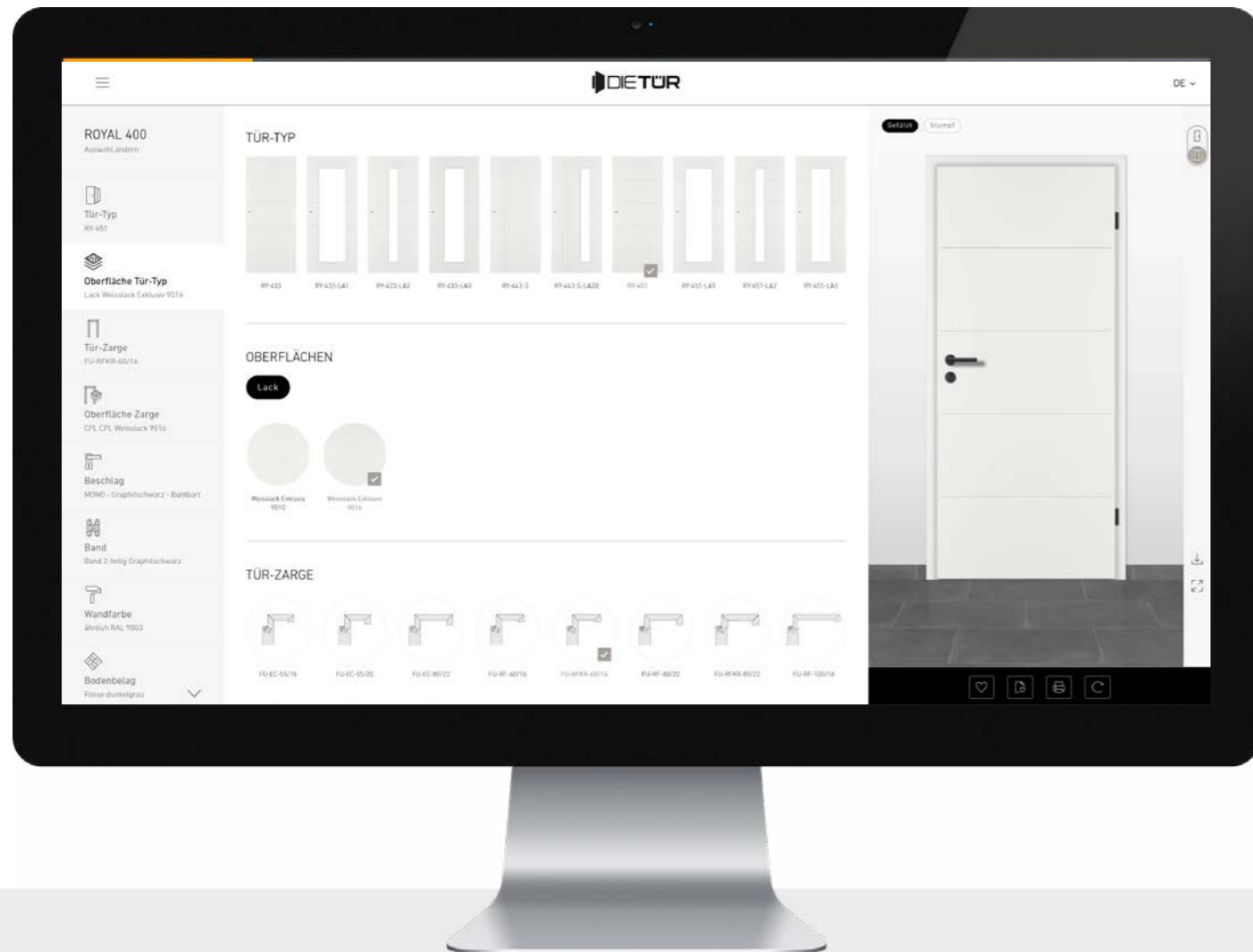

FREI KONFIGURIERBARE BESCHLÄGE, BÄNDER UND LISENEN

Du hast alle Freiheiten, die Wirkung der verschiedenen Farben und Ausführungen zu testen. Wähle Deinen GRIFFWERK-Beschlag aus den Serien Top, Style und Premium. Ergänze Deine Wahl mit farblich abgestimmten Bändern und Lisenen.

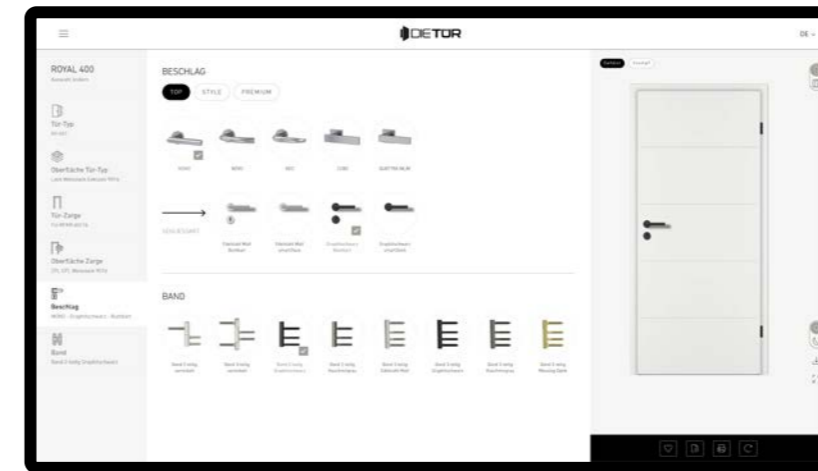

EINE RIESIGE AUSWAHL AN OBERFLÄCHEN

Im Türentool kannst Du auf das komplette Oberflächensortiment zurückgreifen, sowie auf die Oberflächen im Bereich CePaL und G-TEC®. Teste auch hier spannende Kombinationen aus unterschiedlichen Türoberflächen und Zargenoberflächen, einschließlich farblich passender Lisenen.

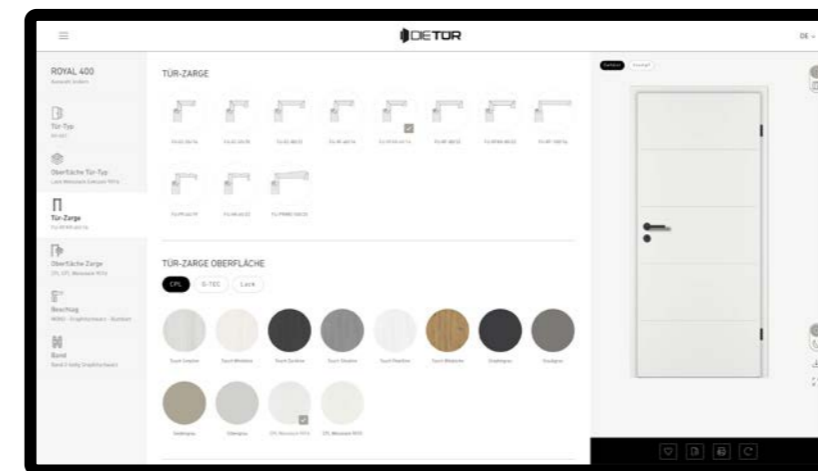

ANSICHT „FALZ STUMPF“

Du kannst Deine individuelle Tür alternativ als gefälzte oder stumpfe Variante darstellen. Eine nützliche Funktion um den Unterschied mit nur einem Klick zu zeigen.

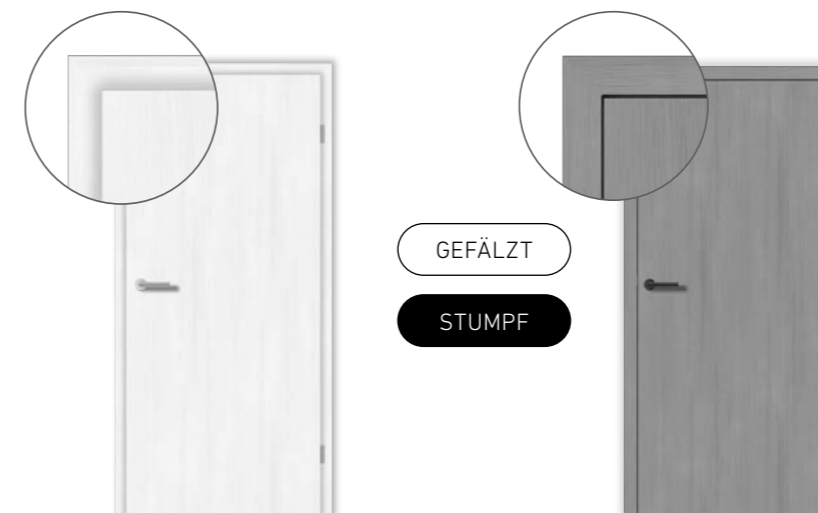

Das STANDARD-Programm

Le programme PROGRAMME STANDARD

Damit Sie sich mit unseren Türen jeden Tag wohlfühlen, setzen wir höchste Standards – natürlich auch in unserem STANDARD-Programm.

Ces normes très élevées suffisent pour que vous vous soyez à l'aise au quotidien avec nos portes – nous les utiliserons fortement dans notre gamme STANDARD.



Darstellung Weißlack 9016 | Représentation Laque blanche 9016



STANDARD
Weißlack 9016/9010 – Walzlackierung

PORTES STANDARD
Laque blanche 9016/9010 – Laque appliquée au rouleau

Mit unserem STANDARD-Programm bieten wir Ihnen die Basis unserer Türen-Kompetenz und eine große Vielfalt an Formen, Funktionen und Details.

Avec notre programme STANDARD, nous vous proposons la base de compétence de nos portes et une grande variété de formes, de fonctions et de détails.





STANDARD
Weißlack 9016/9010

Die perfekte Basis
für Wohnlichkeit

La base idéale
du confort

QUERSCHNITT 9016 | TRAVÈRSE 9016

KLEINE RUNDKANTE | PETIT CHANT ARRONDIS

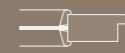

Lichtausschnitt-Türen



geschlossene Türen



QUERSCHNITT 9010 | TRAVÈRSE 9010

RUNDKANTE | CHANT ARRONDIS

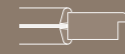

Lichtausschnitt-Türen



geschlossene Türen



ECKIGE KANTE | CHANT CARRÉE

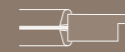

Lichtausschnitt-Türen

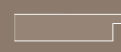

geschlossene Türen



BESCHLAG
MONO

GRAPHITSCHWARZ
NOIR GRAPHITE



BB/PZ/WC



smart2lock

EDELSTAHL MATT
ACIER INOXYDABLE MAT



BB/PZ/WC



smart2lock



1 STANDARD TB-WL
Weißlack 9016
-
FU-RFKR-60/16
MONO, Graphitschwarz
MODÈLE
SURFACE
VERRE
CHÂSSIS
FERRURE



2 STANDARD TB-LA-WL+SP4
Weißlack 9016
FLOAT SATINIERT, Ornamentglas
FU-RFKR-60/16
MONO, Graphitschwarz
PORTES STANDARD TB-LA-WL+SP4
Laque blanche 9016
FLOAT SATINÉE, Verre décore
FU-RFKR-60/16
MONO, noir graphite



3 STANDARD TB-LA-WL
Weißlack 9016
FLOAT SATINIERT, Ornamentglas
FU-RFKR-60/16
MONO, Graphitschwarz
PORTES STANDARD TB-LA-WL
Laque blanche 9016
FLOAT SATINÉE, Verre décore
FU-RFKR-60/16
MONO, noir graphite



4 STANDARD TB-LA2-WL+SP20
Weißlack 9016
FLOAT SATINIERT, Ornamentglas
FU-RFKR-60/16
MONO, Graphitschwarz
PORTES STANDARD TB-LA2-WL+SP20
Laque blanche 9016
FLOAT SATINÉE, Verre décore
FU-RFKR-60/16
MONO, noir graphite



5 STANDARD TB-LA2S-WL
Weißlack 9010
FLOAT SATINIERT, Ornamentglas
FU-RF-60/16
MONO, Edeldahl matt
PORTES STANDARD TB-LA2S-WL
Laque blanche 9010
FLOAT SATINÉE, Verre décore
FU-RF-60/16
MONO, Acier inoxydable mat



6 STANDARD TB-LA3-WL+SP30
Weißlack 9010
FLOAT SATINIERT, Ornamentglas
FU-RF-60/16
MONO, Edeldahl matt
PORTES STANDARD TB-LA3-WL+SP30
Laque blanche 9010
FLOAT SATINÉE, Verre décore
FU-RF-60/16
MONO, Acier inoxydable mat



7 STANDARD TB-LA1-WL
Weißlack 9010
FLOAT SATINIERT, Ornamentglas
FU-RF-60/16
MONO, Edeldahl matt
PORTES STANDARD TB-LA1-WL
Laque blanche 9010
FLOAT SATINÉE, Verre décore
FU-RF-60/16
MONO, Acier inoxydable mat



DIETÜR
Digitales Türentool

TÜRENVIELFALT
ENTDECKEN –
TRAUMTÜREN
KONFIGURIEREN!



KLICK

JETZT TESTEN
Im Onlinetool „DIETÜR“ von PRÜM kombinieren Sie mit einfachen Klicks Ihre individuelle Wunschtür.
À TESTER MAINTENANT
Dans l'outil en ligne pour les portes « DIETÜR » de PRÜM, vous pouvez combiner la porte de vos rêves en quelques clics.

Darstellung Weißlack 9016 | Repräsentation Laque blanche 9016



STANDARD
Weißlack Exklusiv 9016/9010 – Spritzlackierung

PORTES STANDARD
Laque blanche exclusif 9016/9010 – laque pulvérisée

Mit unserem STANDARD-Programm bieten wir Ihnen die Basis unserer Türen-Kompetenz und eine große Vielfalt an Formen, Funktionen und Details.

Avec notre programme STANDARD, nous vous proposons la base de compétence de nos portes et une grande variété de formes, de fonctions et de détails.





STANDARD
Weißlack Exklusiv 9016/9010

So schön kann Weiß sein
Le blanc est une couleur chaude

QUERSCHNITT 9016 | TRAVERSÉ 9016

KLEINE RUNDKANTE | PETIT CHANT ARRONDIS

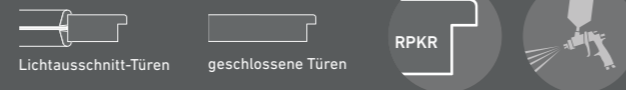

QUERSCHNITT 9010 | TRAVERSÉ 9010

RUNDKANTE | CHANT ARRONDIS

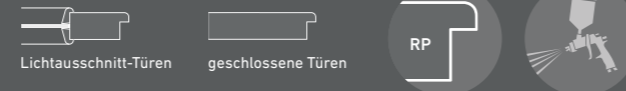

ECKIGE KANTE | CHANT CARRÉE

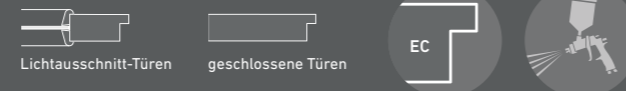

BESCHLAG
NOVO

GRAPHITSCHWARZ
NOIR GRAPHITE



BB/PZ/WC



smart2lock

EDELSTAHL MATT
ACIER INOXYDABLE MAT



BB/PZ/WC



smart2lock



MODELL
OBERFLÄCHE
GLAS
ZARGE
BESCHLAG
MODÈLE
SURFACE
VERRE
CHÂSSIS
FERRURE

1 STANDARD TB-WL
Weißlack Exklusiv 9016
-
FU-RFKR 60/16
NOVO, Graphitschwarz
PORTES STANDARD TB-WL
Laque blanche exclusif 9010

3 STANDARD TB-LA-WL
Weißlack Exklusiv 9016
FLOAT SATINIERT, Ornamentglas
FU-RFKR 60/16
NOVO, Graphitschwarz
PORTES STANDARD TB-LA-WL
Laque blanche exclusif 9010

4 STANDARD TB-LA2-WL+SP20
Weißlack Exklusiv 9016
FLOAT SATINIERT, Ornamentglas
FU-RFKR 60/16
NOVO, Graphitschwarz
PORTES STANDARD TB-LA2-WL+SP20
Laque blanche exclusif 9010

5 STANDARD TB-LA2S-WL
Weißlack Exklusiv 9010
FLOAT SATINIERT, Ornamentglas
FU-RF-60/16
NOVO, Edelstahl Matt
PORTES STANDARD TB-LA2S-WL
Laque blanche exclusif 9010

6 STANDARD TB-LA3-WL+SP30
Weißlack Exklusiv 9010
FLOAT SATINIERT, Ornamentglas
FU-RF-60/16
NOVO, Edelstahl Matt
PORTES STANDARD TB-LA3-WL+SP30
Laque blanche exclusif 9010

7 STANDARD TB-LA1-WL
Weißlack Exklusiv 9010
FLOAT SATINIERT, Ornamentglas
FU-RF-60/16
NOVO, Edelstahl Matt
PORTES STANDARD TB-LA1-WL
Laque blanche exclusif 9010



TÜRENVIELFALT
ENTDECKEN –
TRAUMTÜREN
KONFIGURIEREN!



KLICK

JETZT TESTEN
Im Onlinetool „DIETÜR“ von PRÜM kombinieren Sie mit einfachen Klicks Ihre individuelle Wunschtür.
À TESTER MAINTENANT
Dans l'outil en ligne pour les portes « DIETÜR » de PRÜM, vous pouvez combiner la porte de vos rêves en quelques clics.

Gesamtübersicht STANDARD-Programm

Vue d'ensemble programme STANDARD

*LEGENDE S. 119 | *LÉGENDE S. 119

STANDARD | STANDARD

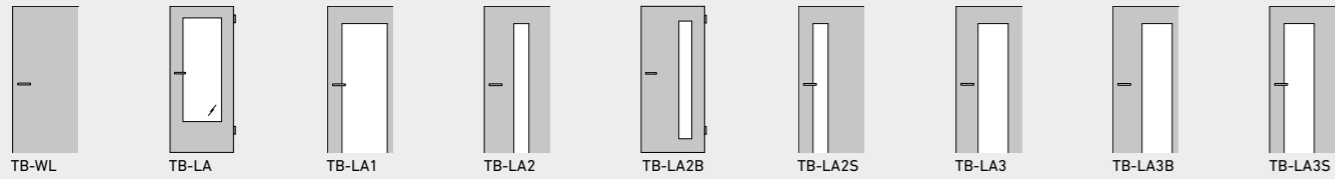

OBERFLÄCHEN | SURFACES

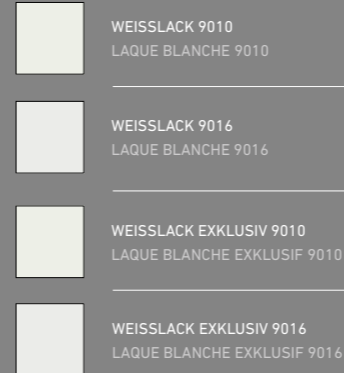

LACKIERUNG* | LAQUAGE*



TÜRKANTEN* | CHANTS*



MODERNE ORNAMENTGLÄSER | VERRES AVEC ORNEMENT MODERNE

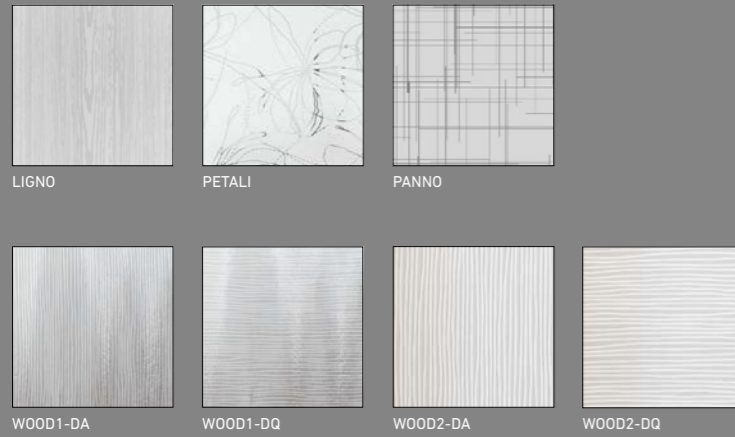

KLASSISCHE ORNAMENTGLÄSER | VERRES AVEC ORNEMENT CLASSIC



*Nicht als Ganzglastür oder LA4, LA5 erhältlich
*Ne convient pas aux portes en verre ou LA4, LA5

TOP-BESCHLÄGE | TOP-FERRURE

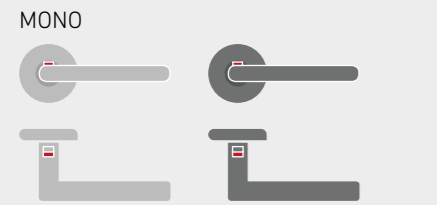

WÄHLBAR IN EDELSTAHL MATT ODER GRAPHITSCHWARZ
DISPONIBLE EN ACIER INOXYDABLE MAT OU NOIR GRAPHITE

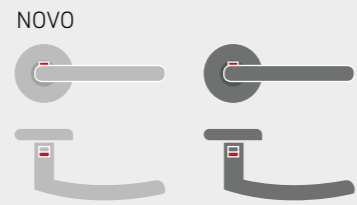

WÄHLBAR IN EDELSTAHL MATT ODER GRAPHITSCHWARZ
DISPONIBLE EN ACIER INOXYDABLE MAT OU NOIR GRAPHITE

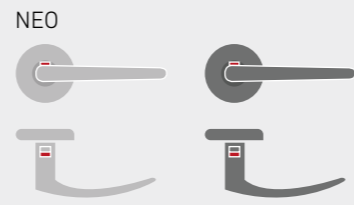

WÄHLBAR IN EDELSTAHL MATT ODER GRAPHITSCHWARZ
DISPONIBLE EN ACIER INOXYDABLE MAT OU NOIR GRAPHITE

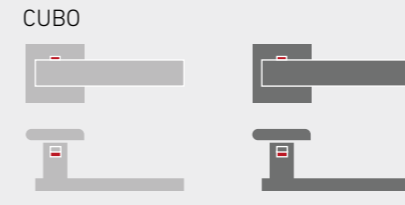

WÄHLBAR IN EDELSTAHL MATT ODER GRAPHITSCHWARZ
DISPONIBLE EN ACIER INOXYDABLE MAT OU NOIR GRAPHITE

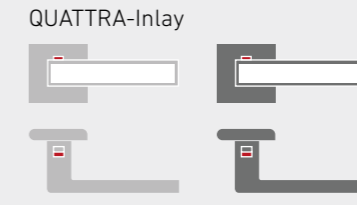

WÄHLBAR IN EDELSTAHOPTIK MATT ODER GRAPHITSCHWARZ
DISPONIBLE EN ASPECT INOX MAT OU NOIR GRAPHITE



Das ELEGANCE-Programm

Programme ELEGANCE

Unsere Weißlacktüren unterstützen die Eleganz Ihrer Räume.
Nos portes laquées blanches soulignent l'élégance de vos pièces.



Darstellung Weißlack 9016 | Représentation Laque blanche 9016



PRIMO
Weißlack Exklusiv 9016/9010

PRIMO
Laque blanche exclusiv 9016/9010

Mit unseren exklusiven Weißlacktüren geben Sie Ihrer
Einrichtung ganz gelassen eine strahlend-elegante Note.

Avec nos portes en blanc laqué exclusif, donnez à votre intérieur
une note incontestable d'éclat et d'élégance.





PRIMO
Weißlack Exklusiv 9016/9010

Ein visuelles Gedicht
Véritable poème pour les yeux

Außergewöhnliche Räume brauchen außergewöhnliche Türen.
Des pièces exceptionnelles méritent des portes d'exception.

QUERSCHNITT 9016 | TRAVERSÉ 9016

RUNDKANTENPOSTFORMING KLEINE RUNDKANTE
CHANT ARRONDIS POSTFORMANT PETIT BORD ROND



QUERSCHNITT 9010 | TRAVERSÉ 9010

ECKIGE KANTE | CHANT CARRÉE



BESCHLAG
NOVO

GRAPHITSCHWARZ
NOIR GRAPHITE



BB/PZ/WC



smart2lock

EDELSTAHL MATT
ACIER INOXYDABLE MAT



BB/PZ/WC



smart2lock



MODELL
OBERFLÄCHE
GLAS
ZARGE
BESCHLAG
MODÈLE
SURFACE
VERRE
CHÂSSIS
FERRURE

1 PRIMO PM3/1
Weißlack Exklusiv 9016
-
FU-PRIMO-100/25
NOVO, Graphitschwarz
PRIMO PM3/1
Laque blanche exclusif 9016

3 PRIMO PM2
Weißlack Exklusiv 9016
-
FU-PRIMO-100/25
NOVO, Graphitschwarz
PRIMO PM2
Laque blanche exclusif 9016
-
FU-PRIMO-100/25
NOVO, noir graphite

4 PRIMO PML2/1
Weißlack Exklusiv 9016
FLOAT SATINIERT, Ornamentglas
FU-PRIMO-100/25
NOVO, Graphitschwarz
PRIMO PML2/1
Laque blanche exclusif 9016
FLOAT SATINÉE, Verre décore
FU-PRIMO-100/25
NOVO, noir graphite

5 PRIMO PM3
Weißlack Exklusiv 9010
-
FU-PRIMO-100/25
NOVO, Edelstahl Matt
PRIMO PM3
Laque blanche exclusif 9010
-
FU-PRIMO-100/25
NOVO, Acier inoxydable mat

6 PRIMO PML3
Weißlack Exklusiv 9010
FLOAT SATINIERT, Ornamentglas
FU-PRIMO-100/25
NOVO, Edelstahl Matt
PRIMO PML3
Laque blanche exclusif 9010
FLOAT SATINÉE, Verre décore
FU-PRIMO-100/25
NOVO, Acier inoxydable mat

7 PRIMO PML1
Weißlack Exklusiv 9010
FLOAT SATINIERT, Ornamentglas
FU-PRIMO-100/25
NOVO, Edelstahl Matt
PRIMO PML1
Laque blanche exclusif 9010
FLOAT SATINÉE, Verre décore
FU-PRIMO-100/25
NOVO, Acier inoxydable mat



JETZT TESTEN
Im Onlinetool „DIETÜR“ von PRÜM kombinieren Sie mit einfachen Klicks Ihre individuelle Wunschtür.
À TESTER MAINTENANT
Dans l'outil en ligne pour les portes « DIETÜR » de PRÜM, vous pouvez combiner la porte de vos rêves en quelques clics.

Ein visuelles Gedicht

Véritable poème pour les yeux

Außergewöhnliche Räume brauchen außergewöhnliche Türen.
Des pièces exceptionnelles méritent des portes d'exception.



| | |
|-------------------|-------------------------------|
| MODELL | 1 PRIMO PML4 |
| OBERFLÄCHE | Weißlack Exklusiv 9016 |
| GLAS | FLOAT SATINIERT, Ornamentglas |
| ZARGE | FU-PRIMO-100/25 |
| BESCHLAG | NOVO, Graphitschwarz |
| MODÈLE | PRIMO PML4 |
| SURFACE | Laque blanche exclusif 9016 |
| VERRE | FLOAT SATINÉE, Verre décore |
| CHÂSSIS | FU-PRIMO-100/25 |
| FERRURE | NOVO, noir graphite |

| |
|-----------------------------|
| 2 PRIMO PM4 |
| Weißlack Exklusiv 9016 |
| - |
| FU-PRIMO-100/25 |
| NOVO, Graphitschwarz |
| PRIMO PM4 |
| Laque blanche exclusif 9016 |
| - |
| FU-PRIMO-100/25 |
| NOVO, noir graphite |

| |
|-----------------------------|
| 3 PRIMO PM4/1 |
| Weißlack Exklusiv 9010 |
| - |
| FU-PRIMO-100/25 |
| NOVO, Edelstahl Matt |
| PRIMO PM4/1 |
| Laque blanche exclusif 9010 |
| - |
| FU-PRIMO-100/25 |
| NOVO, Acier inoxydable mat |

| |
|-------------------------------|
| 4 PRIMO PML4/1 |
| Weißlack Exklusiv 9010 |
| FLOAT SATINIERT, Ornamentglas |
| FU-PRIMO-100/25 |
| NOVO, Edelstahl Matt |
| PRIMO PML4/1 |
| Laque blanche exclusif 9010 |
| FLOAT SATINÉE, Verre décore |
| FU-PRIMO-100/25 |
| NOVO, Acier inoxydable mat |

Breite Zargenbekleidungen machen den Unterschied

Des chambranles larges qui font toute la différence

VORTEILE PRIMO-ZARGE

- Zweistufiges Zargenprofil entsprechend der Tür
- Durch die breite Bekleidung von 100 mm eignet sich die Zarge ideal als Renovierungszarge
- 25 mm Aufkantung für einen perfekten Fußleistenanschluss

AVANTAGES DES CADRES PRIMO

- Profil de battant à deux niveaux identique au cadre
- L'habillage large (100 mm) est idéal pour la rénovation du cadre
- Bord de 25 mm pour ajustage parfait des plinthes



ZARGE: 100 MM BEKLEIDUNG, WEISSLACK EXKLUSIV 9016 MIT KLEINER RUNDKANTE (KR)
 CHÂSSIS: CHAMBRANLE DE 100 MM, LAQUE BLANCHE EXKLUSIF 9016 AVEC PETIT CHANT ARRONDIS (KR)

Werten Sie die Optik Ihrer PRIMO-Türen durch eine spezielle PRIMO-Zarge mit breiten abgestuften Bekleidungen noch exklusiver auf.
 Rehaussez l'aspect esthétique de vos portes PRIMO avec un chambranle PRIMO plus large pour un effet encore plus remarquable.



1 **MODELL:** PM4/1, WEISSLACK EXKLUSIV 9016
MODÈLE: PM4/1, BLANC LAQUÉ EXCLUSIF 9016

2 **MODELL:** PM4/1, WEISSLACK EXKLUSIV 9016, SCHIEBETÜR INNENLAUFEND
MODÈLE: PM4/1, BLANC LAQUÉ EXCLUSIF 9016, PORTE COULISSANTE ESCAMOTABLE

3 **MODELL:** PML4/3, WEISSLACK EXKLUSIV 9016, 2-FLG.
GLAS: PANNO, ORNAMENTGLAS
MODÈLE: PML4/3, BLANC LAQUÉ EXCLUSIF 9016, 2 BATTANTS
VERRE: PANNO, VERRE DÉCORÉ

Darstellung Weißlack 9016 | Repräsentation Laque blanche 9016



MODENA
Weißlack Exklusiv 9016/9010

MODENA
Laque blanche exclusiv 9016/9010

MODENA-Weißlacktüren werten Ihr Raum-Design auf
und bringen elegante Leichtigkeit in Ihr Ambiente.

Les portes blanches laquées MODENA valorisent l'aménagement de
votre pièce et confèrent une élégante légèreté à votre atmosphère.





MODENA
Weißlack Exklusiv 9016/9010

Leichtigkeit trifft Eleganz
La légèreté rencontre l'élégance

Eine Optik mit Mehrwert
La légèreté rencontre l'élégance

QUERSCHNITT 9016 | TRAVÈRE 9016

RUNDKANTENPOSTFORMING KLEINE RUNDKANTE
CHANT ARRONDIS POSTFORMANT PETIT BORD ROND

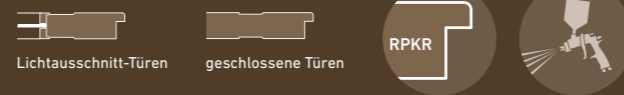

QUERSCHNITT 9010 | TRAVÈRE 9010

ECKIGE KANTE | CHANT CARRÉE

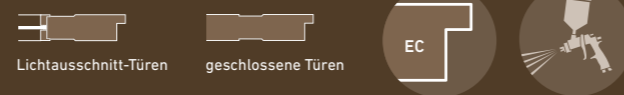

BESCHLAG
CUBO

GRAPHITSCHWARZ
NOIR GRAPHITE

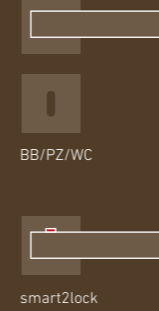

EDELSTAHL MATT
ACIER INOXYDABLE MAT



MODELL
OBERFLÄCHE
GLAS
ZARGE
BESCHLAG
MODÈLE
SURFACE
VERRE
CHÂSSIS
FERRURE

1 MODENA M1
Weißlack Exklusiv 9016
-
FU-RFKR-80/22
CUBO, Graphitschwarz
MODENA M1
Laque blanche exclusif 9016

3 MODENA M2
Weißlack Exklusiv 9016
-
FU-RFKR-80/22
CUBO, Graphitschwarz
MODENA M2
Laque blanche exclusif 9016

4 MODENA ML2
Weißlack Exklusiv 9016
FLOAT SATINIERT, Ornamentglas
FU-RFKR-80/22
CUBO, Graphitschwarz
MODENA ML2
Laque blanche exclusif 9016
FLOAT SATINÉE, Verre décore
FU-RFKR-80/22
CUBO, noir graphite

5 MODENA M3
Weißlack Exklusiv 9010
-
FU-EC-80/22
CUBO, Edeldstahl Matt
MODENA M3
Laque blanche exclusif 9010
-
FU-EC-80/22
CUBO, Acier inoxydable mat

6 MODENA ML3
Weißlack Exklusiv 9010
FLOAT SATINIERT, Ornamentglas
FU-EC-80/22
CUBO, Edeldstahl Matt
MODENA ML3
Laque blanche exclusif 9010
FLOAT SATINÉE, Verre décore
FU-EC-80/22
CUBO, Acier inoxydable mat

7 MODENA ML2/1
Weißlack Exklusiv 9010
FLOAT SATINIERT, Ornamentglas
FU-EC-80/22
CUBO, Edeldstahl Matt
MODENA ML2/1
Laque blanche exclusif 9010
FLOAT SATINÉE, Verre décore
FU-EC-80/22
CUBO, Acier inoxydable mat



JETZT TESTEN
Im Onlinetool „DIETÜR“ von PRÜM kombinieren Sie mit einfachen Klicks Ihre individuelle Wunschtür.
À TESTER MAINTENANT
Dans l'outil en ligne pour les portes « DIETÜR » de PRÜM, vous pouvez combiner la porte de vos rêves en quelques clics.

Leichtigkeit trifft Eleganz

La légèreté rencontre l'élégance

Eine Optik mit Mehrwert
La légèreté rencontre l'élégance



32

33

| | |
|-------------------|-------------------------------|
| MODELL | 1 MODENA ML3/2 |
| OBERFLÄCHE | Weißlack Exklusiv 9016 |
| GLAS | FLOAT SATINIERT, Ornamentglas |
| ZARGE | FU-RFKR-80/22 |
| BESCHLAG | CUBO, Graphitschwarz |
| MODÈLE | MODENA ML3/2 |
| SURFACE | Laque blanche exclusif 9016 |
| VERRE | FLOAT SATINÉE, Verre décore |
| CHÂSSIS | FU-RFKR-80/22 |
| FERRURE | CUBO, noir graphite |

| |
|-----------------------------|
| 2 MODENA M3/2 |
| Weißlack Exklusiv 9016 |
| - |
| FU-RFKR-80/22 |
| CUBO, Graphitschwarz |
| MODENA M3/2 |
| Laque blanche exclusif 9016 |
| - |
| FU-RFKR-80/22 |
| CUBO, noir graphite |

| |
|-----------------------------|
| 3 MODENA M3/1 |
| Weißlack Exklusiv 9010 |
| - |
| FU-EC-80/22 |
| CUBO, Edelstahl Matt |
| MODENA M3/1 |
| Laque blanche exclusif 9010 |
| - |
| FU-EC-80/22 |
| CUBO, Acier inoxydable mat |

| |
|-------------------------------|
| 4 MODENA ML3/1 |
| Weißlack Exklusiv 9010 |
| FLOAT SATINIERT, Ornamentglas |
| FU-EC-80/22 |
| CUBO, Edelstahl Matt |
| MODENA ML3/1 |
| Laque blanche exclusif 9010 |
| FLOAT SATINÉE, Verre décore |
| FU-EC-80/22 |
| CUBO, Acier inoxydable mat |

Darstellung Weißlack 9016 | Représentation Laque blanche 9016

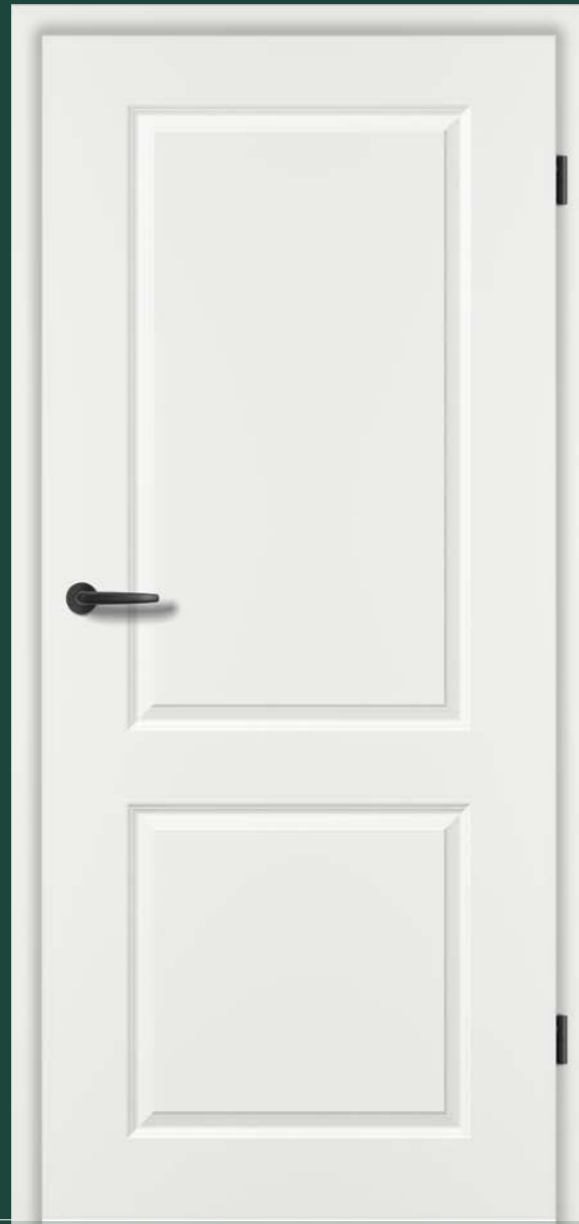

CLASSIC
Weißlack Exklusiv 9016/9010

CLASSIC
Laque blanche exclusif 9016/9010

CLASSIC-Weißlacktüren geben dem Raum mit klassischem Design eine freundliche Bescheidenheit. Die Kassettenoptik unterstreicht das klassische Design.

Les portes laquées blanches CLASSIC offrent une simplicité chaleureuse à une pièce au design classique. L'aspect cassettes souligne le design classique.





CLASSIC
Weißlack Exklusiv 9016/9010

Klassische Eleganz
Élégance classique

QUERSCHNITT 9016 | TRAVERSÉ 9016

RUNDKANTE KLEINE RUNDKANTE
CHANT ARRONDIS PETIT BORD ROND



Lichtausschnitt-Türen



geschlossene Türen



QUERSCHNITT 9010 | TRAVERSÉ 9010

RUNDKANTE | CHANT ARRONDIS

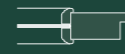

Lichtausschnitt-Türen



geschlossene Türen



KARNIESKANTE | CHANT KARNIES

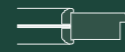

Lichtausschnitt-Türen



geschlossene Türen



BESCHLAG
NEO

GRAPHITSCHWARZ
NOIR GRAPHITE



BB/PZ/WC



smart2lock

EDELSTAHL MATT
ACIER INOXYDABLE MAT



BB/PZ/WC



smart2lock



| MODELL | 1 |
|------------|--------------------------------------|
| OBERFLÄCHE | CLASSIC C2 Weißlack Exklusiv 9016 |
| GLAS | - |
| ZARGE | FU-RFKR-60/16 NEO, Graphitschwarz |
| BESCHLAG | |
| MODÈLE | CLASSIC C2 |
| SURFACE | Laque blanche exclusif 9016 |
| VERRE | - |
| CHÂSSIS | FU-RFKR-60/16 |
| FERRURE | NEO, noir graphite |

| MODELL | 2 |
|------------|---------------------------------------|
| OBERFLÄCHE | CLASSIC CL2 Weißlack Exklusiv 9016 |
| GLAS | FLOAT SATINIERT, Ornamentglas |
| ZARGE | FU-RFKR-60/16 NEO, Graphitschwarz |
| BESCHLAG | |
| MODÈLE | CLASSIC CL2 |
| SURFACE | Laque blanche exclusif 9016 |
| VERRE | FLOAT SATINÉE, Verre décore |
| CHÂSSIS | FU-RFKR-60/16 |
| FERRURE | NEO, noir graphite |

| MODELL | 3 |
|------------|---|
| OBERFLÄCHE | CLASSIC CL2+SP4 Weißlack Exklusiv 9016 |
| GLAS | FLOAT SATINIERT, Ornamentglas |
| ZARGE | FU-RFKR-60/16 NEO, Graphitschwarz |
| BESCHLAG | |
| MODÈLE | CLASSIC CL2+SP4 |
| SURFACE | Laque blanche exclusif 9016 |
| VERRE | FLOAT SATINÉE, Verre décore |
| CHÂSSIS | FU-RFKR-60/16 |
| FERRURE | NEO, noir graphite |

| MODELL | 4 |
|------------|---------------------------------------|
| OBERFLÄCHE | CLASSIC CK1 Weißlack Exklusiv 9016 |
| GLAS | - |
| ZARGE | FU-RFKR-60/16 NEO, Graphitschwarz |
| BESCHLAG | |
| MODÈLE | CLASSIC CK1 |
| SURFACE | Laque blanche exclusif 9016 |
| VERRE | - |
| CHÂSSIS | FU-RFKR-60/16 |
| FERRURE | NEO, noir graphite |

| MODELL | 5 |
|------------|--|
| OBERFLÄCHE | CLASSIC CKL1 Weißlack Exklusiv 9010 |
| GLAS | FLOAT SATINIERT, Ornamentglas |
| ZARGE | FU-RF-60/16 NEO, Edelstahl Matt |
| BESCHLAG | |
| MODÈLE | CLASSIC CKL1 |
| SURFACE | Laque blanche exclusif 9010 |
| VERRE | FLOAT SATINÉE, Verre décore |
| CHÂSSIS | FU-RF-60/16 |
| FERRURE | NEO, Acier inoxydable mat |

| MODELL | 6 |
|------------|--|
| OBERFLÄCHE | CLASSIC CKL1/3 Weißlack Exklusiv 9010 |
| GLAS | FLOAT SATINIERT, Ornamentglas |
| ZARGE | FU-RF-60/16 NEO, Edelstahl Matt |
| BESCHLAG | |
| MODÈLE | CLASSIC CKL1/3 |
| SURFACE | Laque blanche exclusif 9010 |
| VERRE | FLOAT SATINÉE, Verre décore |
| CHÂSSIS | FU-RF-60/16 |
| FERRURE | NEO, Acier inoxydable mat |

| MODELL | 7 |
|------------|---------------------------------------|
| OBERFLÄCHE | CLASSIC CL5 Weißlack Exklusiv 9010 |
| GLAS | FLOAT SATINIERT, Ornamentglas |
| ZARGE | FU-RF-60/16 NEO, Edelstahl Matt |
| BESCHLAG | |
| MODÈLE | CLASSIC CL5 |
| SURFACE | Laque blanche exclusif 9010 |
| VERRE | FLOAT SATINÉE, Verre décore |
| CHÂSSIS | FU-RF-60/16 |
| FERRURE | NEO, Acier inoxydable mat |



DIETÜR
Digitales Türentool

TÜRENVIELFALT
ENTDECKEN –
TRAUMTÜREN
KONFIGURIEREN!



KLICK

JETZT TESTEN

Im Onlinetool „DIETÜR“ von PRÜM kombinieren Sie mit einfachen Klicks Ihre individuelle Wunschtür.

À TESTER MAINTENANT

Dans l'outil en ligne pour les portes « DieTÜR » de PRÜM, vous pouvez combiner la porte de vos rêves en quelques clics.

Klassische Eleganz

Élégance classique



MODELL 1 CLASSIC CKL3
OBERFLÄCHE Weißlack Exklusiv 9016
GLAS FLOAT SATINIERT, Ornamentglas
ZARGE FU-RFKR-60/16
BESCHLAG NEO, Graphitschwarz
MODÈLE CLASSIC CKL3
SURFACE Laque blanche exclusif 9016
VERRE FLOAT SATINÉE, Verre décore
CHÂSSIS FU-RFKR-60/16
FERRURE NEO, noir graphite

2 CLASSIC CK3
 Weißlack Exklusiv 9016
 -
 FU-RFKR-60/16
 NEO, Graphitschwarz
 CLASSIC CK3
 Laque blanche exclusif 9016
 -
 FU-RFKR-60/16
 NEO, noir graphite

3 CLASSIC CK4
 Weißlack Exklusiv 9010
 -
 FU-RF-60/16
 NEO, Edelstahl Matt
 CLASSIC CK4
 Laque blanche exclusif 9010
 -
 FU-RF-60/16
 NEO, Acier inoxydable mat

4 CLASSIC CKL4/2
 Weißlack Exklusiv 9010
 FLOAT SATINIERT, Ornamentglas
 FU-RF-60/16
 NEO, Edelstahl Matt
 CLASSIC CKL4/2
 Laque blanche exclusif 9010
 FLOAT SATINÉE, Verre décore
 FU-RF-60/16
 NEO, Acier inoxydable mat

Darstellung Weißlack 9010 | Repräsentation Laque blanche 9010



PROFILA
Weißlack Exklusiv 9010

PROFILA
Laque blanche 9010

PROFILA-Weißlacktüren setzen zarte Akzente in der Raumgestaltung.

Les portes laquées blanches PROFILA s'affirment dans
l'aménagement de votre pièce.



PROFILA
Weißlack Exklusiv 9010

Die schönen Seiten des Lebens
De belles pages de vie

Neue und interessante Perspektiven der Raumgestaltung genießen.
Savourer de nouvelles perspectives intéressantes en matière d'aménagement.

QUERSCHNITT | TRAVÈRE

RUNDKANTE | CHANT ARRONDIS

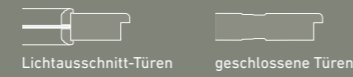

KARNIESKANTE

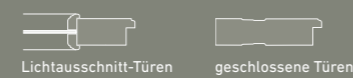

BESCHLAG
NEO

GRAPHITSCHWARZ
NOIR GRAPHITE



BB/PZ/WC



smart2lock

EDELSTAHL MATT
ACIER INOXYDABLE MAT



BB/PZ/WC



smart2lock



| | |
|-------------------|-----------------------------|
| MODELL | 1 PROFILA PF1 |
| OBERFLÄCHE | Weißlack Exklusiv 9010 |
| GLAS | - |
| ZARGE | FU-RF-60/16 |
| BESCHLAG | NEO, Graphitschwarz |
| MODÈLE | PROFILA PF1 |
| SURFACE | Laque blanche exclusif 9010 |
| VERRE | - |
| CHÂSSIS | FU-RF-60/16 |
| FERRURE | NEO, noir graphite |

| | |
|-------------------|-------------------------------|
| MODELL | 2 PROFILA PFL1 |
| OBERFLÄCHE | Weißlack Exklusiv 9010 |
| GLAS | FLOAT SATINIERT, Ornamentglas |
| ZARGE | FU-RF-60/16 |
| BESCHLAG | NEO, Graphitschwarz |
| MODÈLE | PROFILA PFL1 |
| SURFACE | Laque blanche exclusif 9010 |
| VERRE | FLOAT SATINÉE, Verre décore |
| CHÂSSIS | FU-RF-60/16 |
| FERRURE | NEO, noir graphite |

| | |
|-------------------|-------------------------------|
| MODELL | 3 PROFILA PFL1+SP4 |
| OBERFLÄCHE | Weißlack Exklusiv 9010 |
| GLAS | FLOAT SATINIERT, Ornamentglas |
| ZARGE | FU-RF-60/16 |
| BESCHLAG | NEO, Graphitschwarz |
| MODÈLE | PROFILA PFL1+SP4 |
| SURFACE | Laque blanche exclusif 9010 |
| VERRE | FLOAT SATINÉE, Verre décore |
| CHÂSSIS | FU-RF-60/16 |
| FERRURE | NEO, noir graphite |

| | |
|-------------------|-----------------------------|
| MODELL | 4 PROFILA PF4 |
| OBERFLÄCHE | Weißlack Exklusiv 9010 |
| GLAS | - |
| ZARGE | FU-RF-60/16 |
| BESCHLAG | NEO, Graphitschwarz |
| MODÈLE | PROFILA PF4 |
| SURFACE | Laque blanche exclusif 9010 |
| VERRE | - |
| CHÂSSIS | FU-RF-60/16 |
| FERRURE | NEO, noir graphite |

| | |
|-------------------|-------------------------------|
| MODELL | 5 PROFILA PFL4/2 |
| OBERFLÄCHE | Weißlack Exklusiv 9010 |
| GLAS | FLOAT SATINIERT, Ornamentglas |
| ZARGE | FU-RF-60/16 |
| BESCHLAG | NEO, Edelstahl Matt |
| MODÈLE | PROFILA PFL4/2 |
| SURFACE | Laque blanche exclusif 9010 |
| VERRE | FLOAT SATINÉE, Verre décore |
| CHÂSSIS | FU-RF-60/16 |
| FERRURE | NEO, Acier inoxydable mat |

| | |
|-------------------|-----------------------------|
| MODELL | 6 PROFILA PF5 |
| OBERFLÄCHE | Weißlack Exklusiv 9010 |
| GLAS | - |
| ZARGE | FU-RF-60/16 |
| BESCHLAG | NEO, Edelstahl Matt |
| MODÈLE | PROFILA PF5 |
| SURFACE | Laque blanche exclusif 9010 |
| VERRE | - |
| CHÂSSIS | FU-RF-60/16 |
| FERRURE | NEO, Acier inoxydable mat |

| | |
|-------------------|-------------------------------|
| MODELL | 7 PROFILA PFL5 |
| OBERFLÄCHE | Weißlack Exklusiv 9010 |
| GLAS | FLOAT SATINIERT, Ornamentglas |
| ZARGE | FU-RF-60/16 |
| BESCHLAG | NEO, Edelstahl Matt |
| MODÈLE | PROFILA PFL5 |
| SURFACE | Laque blanche exclusif 9010 |
| VERRE | FLOAT SATINÉE, Verre décore |
| CHÂSSIS | FU-RF-60/16 |
| FERRURE | NEO, Acier inoxydable mat |



TÜRENVIELFALT
ENTDECKEN –
TRAUMTÜREN
KONFIGURIEREN!



KLICK

JETZT TESTEN

Im Onlinetool „DIETÜR“ von PRÜM kombinieren Sie mit einfachen Klicks Ihre individuelle Wunschtür.

À TESTER MAINTENANT

Dans l'outil en ligne pour les portes « DieTÜR » de PRÜM, vous pouvez combiner la porte de vos rêves en quelques clics.

Gesamtübersicht ELEGANCE-Programm

Vue d'ensemble programme ELEGANCE

*LEGENDE S. 119 | *LÉGENDE S. 119

| PRIMO | MODENA | CLASSIC | PROFILA | OBERFLÄCHEN SURFACES | LACKIERUNG* LAQUAGE* | TÜRKANTEN* CHANTS* |
|-------|--------|---------|---------|---|----------------------|---------------------------------|
| | | | | <p>WEISSLACK EXKLUSIV 9010 LAQUE BLANCHE EXKLUSIF 9010</p> <p>WEISSLACK EXKLUSIV 9016 LAQUE BLANCHE EXKLUSIF 9016</p> | | <p>EC</p> <p>RPKR</p> |
| | | | | <p>WEISSLACK EXKLUSIV 9010 LAQUE BLANCHE EXKLUSIF 9010</p> <p>WEISSLACK EXKLUSIV 9016 LAQUE BLANCHE EXKLUSIF 9016</p> | | <p>EC</p> <p>RPKR</p> |
| | | | | <p>WEISSLACK EXKLUSIV 9010 LAQUE BLANCHE EXKLUSIF 9010</p> <p>WEISSLACK EXKLUSIV 9016 LAQUE BLANCHE EXKLUSIF 9016</p> | | <p>RU</p> <p>KA</p> <p>RUKR</p> |
| | | | | <p>WEISSLACK EXKLUSIV 9010 LAQUE BLANCHE EXKLUSIF 9010</p> | | <p>RP</p> <p>KA</p> |

MODERNE ORNAMENTGLÄSER | VERRES AVEC ORNEMENT MODERNE

| | | | |
|----------|----------|----------|----------|
| | | | |
| LIGNO | PETALI | PANNO | |
| | | | |
| WOOD1-DA | WOOD1-DQ | WOOD2-DA | WOOD2-DQ |

KLASSISCHE ORNAMENTGLÄSER | VERRES AVEC ORNEMENT CLASSIC

| | | | | |
|--|--------------------------------------|-----------------------------------|--------------------------------|--------------------------------------|
| | | | | |
| CHINCHILLA WEISS CHINCHILLA BLANC | FLOAT KLAR FLOAT CLAIR | FLOAT SATINIERT FLOAT SATINIEE | GOTHIK WEISS* GOTHIK BLANC* | KATHEDRAL WEISS* KATHEDRAL BLANC* |
| | | | | |
| MASTERCARRÉ WEISS MASTERCARRÉ BLANC | SILVIT 178 WEISS SILVIT 178 BLANC | UADI WEISS UADI BLANC | | |

*Nicht als Ganzglastür oder LA4, LA5 erhältlich
*Ne convient pas aux portes en verre ou LA4, LA5

TOP-BESCHLÄGE | TOP-FERRURE

MONO

WÄHLBAR IN EDELSTAHL MATT ODER GRAPHITSCHWARZ
DISPONIBLE EN ACIER INOXYDABLE MAT OU NOIR GRAPHITE

NOVO

WÄHLBAR IN EDELSTAHL MATT ODER GRAPHITSCHWARZ
DISPONIBLE EN ACIER INOXYDABLE MAT OU NOIR GRAPHITE

NEO

WÄHLBAR IN EDELSTAHL MATT ODER GRAPHITSCHWARZ
DISPONIBLE EN ACIER INOXYDABLE MAT OU NOIR GRAPHITE

CUBO

WÄHLBAR IN EDELSTAHL MATT ODER GRAPHITSCHWARZ
DISPONIBLE EN ACIER INOXYDABLE MAT OU NOIR GRAPHITE

QUATTRA-Inlay

WÄHLBAR IN EDELSTAHL OPTIK MATT ODER GRAPHITSCHWARZ
DISPONIBLE EN ASPECT INOX MAT OU NOIR GRAPHITE



Das ROYAL-Programm

Le programme ROYAL

DESIGN, KOMFORT UND ZEITLOSE MODERNITÄT

Unsere Royal-Türen für höchste Ansprüche.

DESIGN, CONFORT ET MODERNITÉ INTEMPORELLE

Nos portes Royal pour les exigences les plus élevées.



Darstellung Weißlack 9010 | Repräsentation Laque blanche 9010



ROYAL 200
Weißlack Exklusiv 9010

ROYAL 200
Laque blanche exclusif 9010

Elegante Innentüren, die ein zentrales Element innerhalb einer anspruchsvollen Raumkultur bilden.

Portes intérieures élégantes constituant un élément central au sein d'une culture.



ROYAL 200
Weißlack Exklusiv 9010

Für ein edles Ambiente
Une ambiance noble

Die ROYAL-Weißlacktüren sind zentrale Elemente einer anspruchsvollen Raumgestaltung.
Les portes laquées blanches ROYAL constituent les éléments clés d'un aménagement prestigieux.

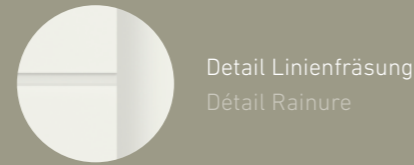

Detail Linienfräsung
Détail Rainure

QUERSCHNITT | TRAVÈRSE

ECKIGE KANTE | CHANT CARRÉE



Lichtausschnitt-Türen

geschlossene Türen



BESCHLAG
QUATTRA INLAY

GRAPHITSCHWARZ
NOIR GRAPHITE



BB/PZ/WC



smart2lock

EDELSTAHOPTIK MATT
ASPECT INOX MAT



BB/PZ/WC



smart2lock



1 ROYAL RY-251
Weißlack Exklusiv 9010
-
FU-EC-55/16
QUATTRA INLAY, Graphitschwarz
ROYAL RY-251
Laque blanche exclusif 9010
-
FU-EC-55/16
QUATTRA INLAY, Noir graphite



2 ROYAL RY-251-LA3
Weißlack Exklusiv 9010
FLOAT SATINIERT, Ornamentglas
FU-EC-55/16
QUATTRA INLAY, Graphitschwarz
ROYAL RY-251-LA3
Laque blanche exclusif 9010
FLOAT SATINÉE, Verre décore
FU-EC-55/16
QUATTRA INLAY, Noir graphite



3 ROYAL RY-251-LA1
Weißlack Exklusiv 9010
FLOAT SATINIERT, Ornamentglas
FU-EC-55/16
QUATTRA INLAY, Graphitschwarz
ROYAL RY-251-LA1
Laque blanche exclusif 9010
FLOAT SATINÉE, Verre décore
FU-EC-55/16
QUATTRA INLAY, Noir graphite



4 ROYAL RY-251-LA5
Weißlack Exklusiv 9010
FLOAT SATINIERT, Ornamentglas
FU-EC-55/16
QUATTRA INLAY, Graphitschwarz
ROYAL RY-251-LA5
Laque blanche exclusif 9010
FLOAT SATINÉE, Verre décore
FU-EC-55/16
QUATTRA INLAY, Noir graphite



5 ROYAL RY-251-LA2
Weißlack Exklusiv 9010
FLOAT SATINIERT, Ornamentglas
FU-EC-55/16
QUATTRA INLAY, Edelhstahloptik Matt
ROYAL RY-251-LA2
Laque blanche exclusif 9010
FLOAT SATINÉE, Verre décore
FU-EC-55/16
QUATTRA INLAY, Aspect inox mat



6 ROYAL RY-254-LA2S
Weißlack Exklusiv 9010
FLOAT SATINIERT, Ornamentglas
FU-EC-55/16
QUATTRA INLAY, Edelhstahloptik Matt
ROYAL RY-254-LA2S
Laque blanche exclusif 9010
FLOAT SATINÉE, Verre décore
FU-EC-55/16
QUATTRA INLAY, Aspect inox mat



7 ROYAL RY-254
Weißlack Exklusiv 9010
-
FU-EC-55/16
QUATTRA INLAY, Edelhstahloptik Matt
ROYAL RY-254
Laque blanche exclusif 9010
-
FU-EC-55/16
QUATTRA INLAY, Aspect inox mat



TÜRENVIELFALT
ENTDECKEN –
TRAUMTÜREN
KONFIGURIEREN!



KLICK

JETZT TESTEN

Im Onlinetool „DIETÜR“ von PRÜM kombinieren Sie mit einfachen Klicks Ihre individuelle Wunschtür.

À TESTER MAINTENANT

Dans l'outil en ligne pour les portes « DieTÜR » de PRÜM, vous pouvez combiner la porte de vos rêves en quelques clics.

Für ein edles Ambiente

Une ambiance noble

Die ROYAL-Weißlacktüren sind zentrale Elemente einer anspruchsvollen Raumgestaltung.
Les portes laquées blanches ROYAL constituent les éléments clés d'un aménagement prestigieux.

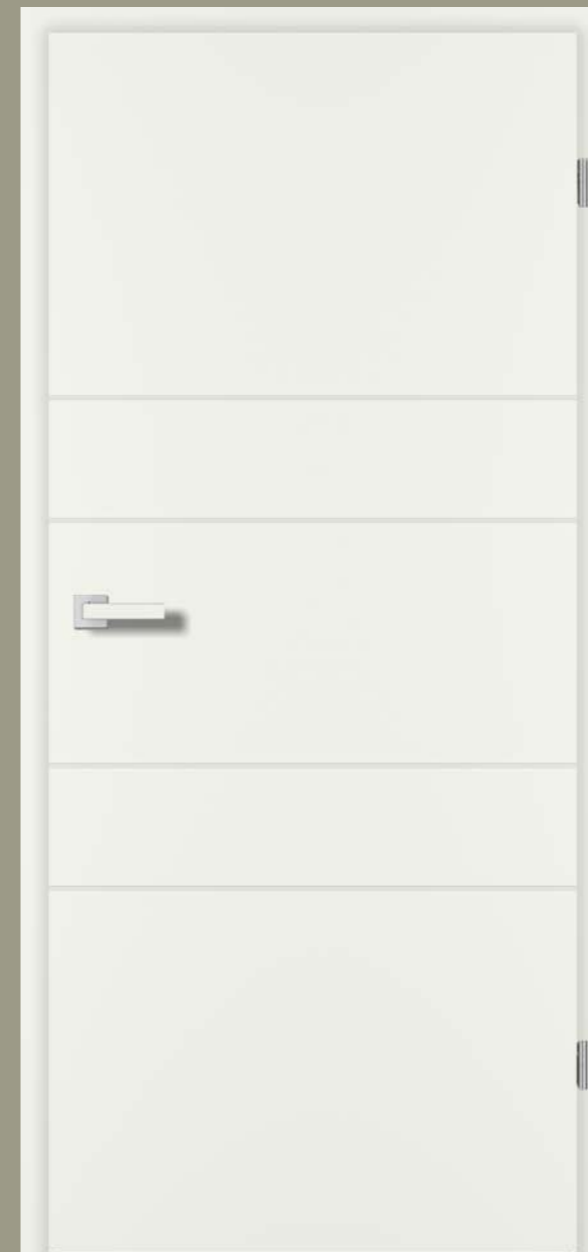
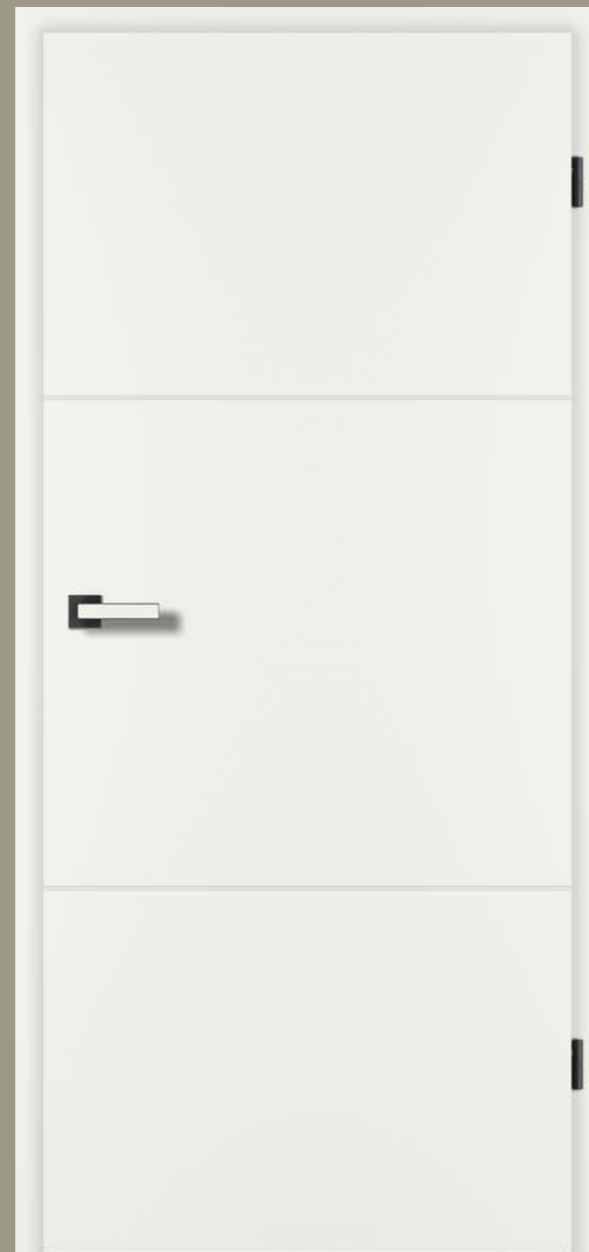

52

53

| | |
|-------------------|-------------------------------|
| MODELL | 1 ROYAL RY-231-LA1 |
| OBERFLÄCHE | Weißlack Exklusiv 9010 |
| GLAS | FLOAT SATINIERT, Ornamentglas |
| ZARGE | FU-EC-55/16 |
| BESCHLAG | QUATTRA INLAY, Graphitschwarz |
| MODÈLE | ROYAL RY-231-LA1 |
| SURFACE | Laque blanche exclusif 9010 |
| VERRE | FLOAT SATINÉE, Verre décore |
| CHÂSSIS | FU-EC-55/16 |
| FERRURE | QUATTRA INLAY, Noir graphite |

| |
|-------------------------------|
| 2 ROYAL RY-231 |
| Weißlack Exklusiv 9010 |
| - |
| FU-EC-55/16 |
| QUATTRA INLAY, Graphitschwarz |
| ROYAL RY-231 |
| Laque blanche exclusif 9010 |
| - |
| FU-EC-55/16 |
| QUATTRA INLAY, Noir graphite |

| |
|------------------------------------|
| 3 ROYAL RY-253 |
| Weißlack Exklusiv 9010 |
| - |
| FU-EC-55/16 |
| QUATTRA INLAY, Edelstahloptik Matt |
| ROYAL RY-253 |
| Laque blanche exclusif 9010 |
| - |
| FU-EC-55/16 |
| QUATTRA INLAY, Aspect inox mat |

| |
|------------------------------------|
| 4 ROYAL RY-253-LA1 |
| Weißlack Exklusiv 9010 |
| FLOAT SATINIERT, Ornamentglas |
| FU-EC-55/16 |
| QUATTRA INLAY, Edelstahloptik Matt |
| ROYAL RY-253-LA1 |
| Laque blanche exclusif 9010 |
| FLOAT SATINÉE, Verre décore |
| FU-EC-55/16 |
| QUATTRA INLAY, Aspect inox mat |

Darstellung Weißlack 9016 | Repräsentation Laque blanche 9016



ROYAL 400
Weißlack Exklusiv 9016/9010

ROYAL 400
Laque blanche exclusif 9016/9010

Die ROYAL-Serie mit beidseitig ausgesetzten Fräsungen setzt elegant-moderne Wohnakzente.

La gamme ROYAL parée de fraisages des deux côtés confèrera à votre intérieur des accents de modernité d'une élégance rare.





ROYAL 400
Weißlack Exklusiv 9016/9010

Exklusive Visionen
Visions exclusives

Mit ROYAL-Weißlacktüren werden (T)räume Wirklichkeit.
Avec les portes ROYAL en laque blanche, vos pièces (de rêve) deviennent réalité.



Detail V-Fuge
Détail Interstice en V

QUERSCHNITT 9016 | TRAVERSÉ 9016

KLEINE RUNDKANTE | PETIT CHANT ARRONDIS



Lichtausschnitt-Türen



geschlossene Türen



QUERSCHNITT 9010 | TRAVERSÉ 9010

RUNDKANTE | CHANT ARRONDIS



Lichtausschnitt-Türen



geschlossene Türen



BESCHLAG
QUATTRA INLAY

GRAPHITSCHWARZ
NOIR GRAPHITE



BB/PZ/WC



smart2lock

EDELSTAHOPTIK MATT
ASPECT INOX MAT



BB/PZ/WC



smart2lock



1 ROYAL RY-443-S
Weißlack Exklusiv 9016
-
FU-RFKR-60/16
QUATTRA INLAY, Graphitschwarz
ROYAL RY-443-S
Laque blanche exclusif 9016
-
FU-RFKR-60/16
QUATTRA INLAY, Noir graphite



2 ROYAL RY-443-S-LA2B
Weißlack Exklusiv 9016
FLOAT SATINIERT, Ornamentglas
FU-RFKR-60/16
QUATTRA INLAY, Graphitschwarz
ROYAL RY-443-S-LA2B
Laque blanche exclusif 9016
FLOAT SATINÉE, Verre décore
FU-RFKR-60/16
QUATTRA INLAY, Noir graphite



3 ROYAL RY-433
Weißlack Exklusiv 9016
-
FU-RFKR-60/16
QUATTRA INLAY, Graphitschwarz
ROYAL RY-433
Laque blanche exclusif 9016
-
FU-RFKR-60/16
QUATTRA INLAY, Noir graphite



4 ROYAL RY-433-LA1
Weißlack Exklusiv 9016
FLOAT SATINIERT, Ornamentglas
FU-RFKR-60/16
QUATTRA INLAY, Graphitschwarz
ROYAL RY-433-LA1
Laque blanche exclusif 9016
FLOAT SATINÉE, Verre décore
FU-RFKR-60/16
QUATTRA INLAY, Noir graphite



5 ROYAL RY-433-LA3
Weißlack Exklusiv 9010
FLOAT SATINIERT, Ornamentglas
FU-RF-60/16
QUATTRA INLAY, Edelstahloptik Matt
ROYAL RY-433-LA3
Laque blanche exclusif 9010
FLOAT SATINÉE, Verre décore
FU-RF-60/16
QUATTRA INLAY, Aspect inox mat



6 ROYAL RY-433-LA2
Weißlack Exklusiv 9010
FLOAT SATINIERT, Ornamentglas
FU-RF-60/16
QUATTRA INLAY, Edelstahloptik Matt
ROYAL RY-433-LA2
Laque blanche exclusif 9010
FLOAT SATINÉE, Verre décore
FU-RF-60/16
QUATTRA INLAY, Aspect inox mat



DIETÜR
Digitales Türentool

TÜRENVIELFALT
ENTDECKEN –
TRAUMTÜREN
KONFIGURIEREN!



KLICK

JETZT TESTEN

Im Onlinetool „DIETÜR“ von PRÜM kombinieren Sie mit einfachen Klicks Ihre individuelle Wunschtür.

À TESTER MAINTENANT

Dans l'outil en ligne pour les portes « DIETÜR » de PRÜM, vous pouvez combiner la porte de vos rêves en quelques clics.

Exklusive Visionen

Visions exclusives

Mit ROYAL-Weißlacktüren werden (T)räume Wirklichkeit.

Avec les portes ROYAL en laque blanche, vos pièces (de rêve) deviennent réalité.

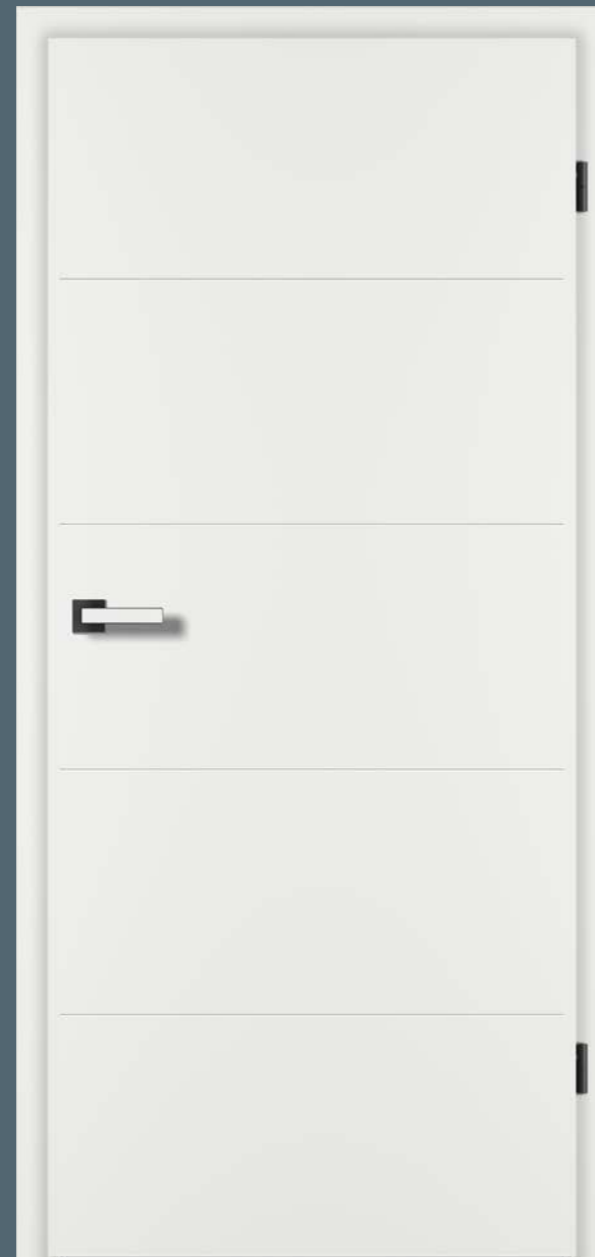
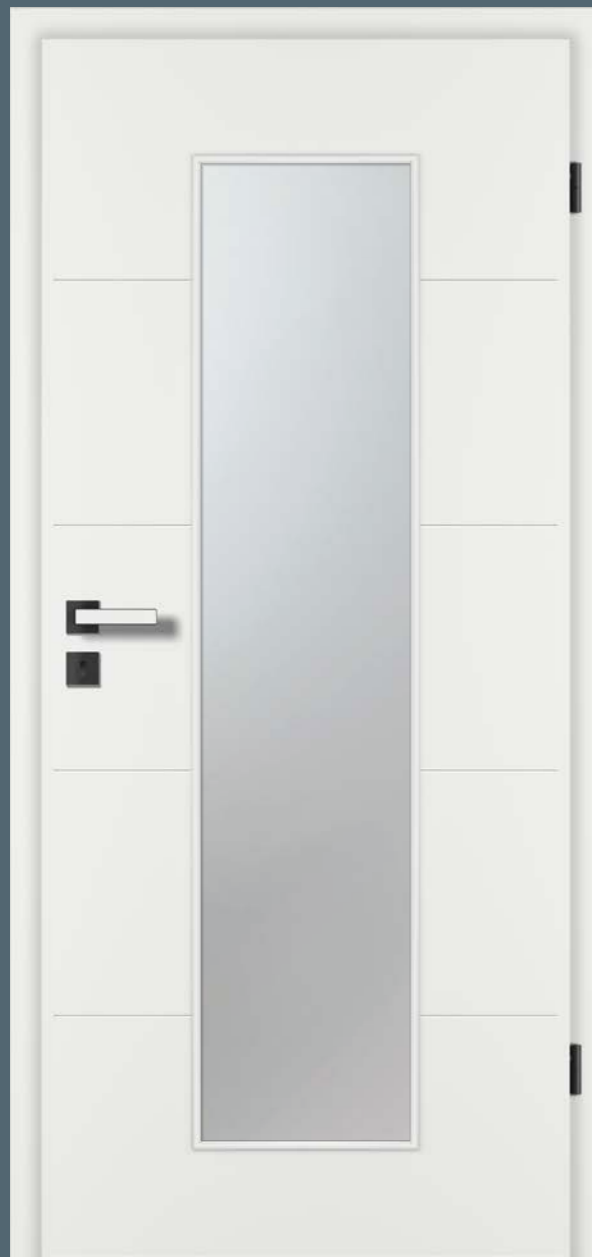

58

59

| | |
|-------------------|-------------------------------|
| MODELL | 1 ROYAL RY-451-LA3 |
| OBERFLÄCHE | Weißlack Exklusiv 9016 |
| GLAS | FLOAT SATINIERT, Ornamentglas |
| ZARGE | FU-RFKR-60/16 |
| BESCHLAG | QUATTRA INLAY, Graphitschwarz |
| MODÈLE | ROYAL RY-451-LA3 |
| SURFACE | Laque blanche exclusif 9016 |
| VERRE | FLOAT SATINÉE, Verre décore |
| CHÂSSIS | FU-RFKR-60/16 |
| FERRURE | QUATTRA INLAY, Noir graphite |

| | |
|-------------------|-------------------------------|
| MODELL | 2 ROYAL RY-451 |
| OBERFLÄCHE | Weißlack Exklusiv 9016 |
| GLAS | - |
| ZARGE | FU-RFKR-60/16 |
| BESCHLAG | QUATTRA INLAY, Graphitschwarz |
| MODÈLE | ROYAL RY-451 |
| SURFACE | Laque blanche exclusif 9016 |
| VERRE | - |
| CHÂSSIS | FU-RFKR-60/16 |
| FERRURE | QUATTRA INLAY, Noir graphite |

| | |
|-------------------|------------------------------------|
| MODELL | 3 ROYAL RY-451-LA2 |
| OBERFLÄCHE | Weißlack Exklusiv 9010 |
| GLAS | FLOAT SATINIERT, Ornamentglas |
| ZARGE | FU-EC-55/16 |
| BESCHLAG | QUATTRA INLAY, Edelstahloptik Matt |
| MODÈLE | ROYAL RY-451-LA2 |
| SURFACE | Laque blanche exclusif 9010 |
| VERRE | FLOAT SATINÉE, Verre décore |
| CHÂSSIS | FU-EC-55/16 |
| FERRURE | QUATTRA INLAY, Aspect inox mat |

| | |
|-------------------|------------------------------------|
| MODELL | 4 ROYAL RY-451-LA1 |
| OBERFLÄCHE | Weißlack Exklusiv 9010 |
| GLAS | FLOAT SATINIERT, Ornamentglas |
| ZARGE | FU-EC-55/16 |
| BESCHLAG | QUATTRA INLAY, Edelstahloptik Matt |
| MODÈLE | ROYAL RY-451-LA1 |
| SURFACE | Laque blanche exclusif 9010 |
| VERRE | FLOAT SATINÉE, Verre décore |
| CHÂSSIS | FU-EC-55/16 |
| FERRURE | QUATTRA INLAY, Aspect inox mat |

Gesamtübersicht ROYAL-Programm

Vue d'ensemble programme ROYAL

*LEGENDE S. 119 | *LÉGENDE S. 119

ROYAL 200

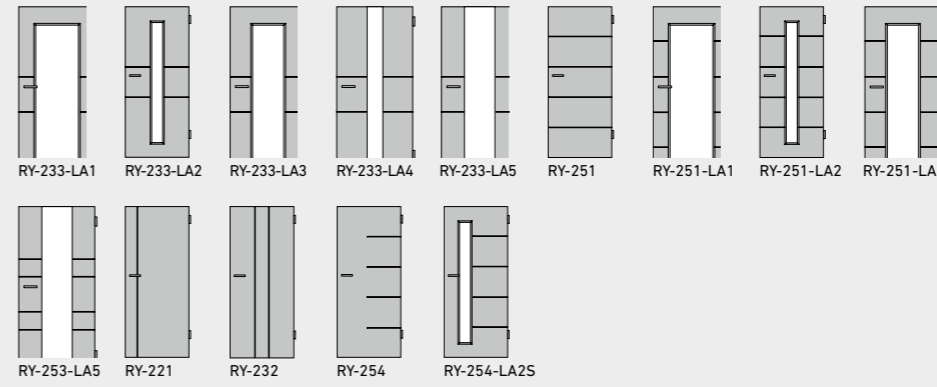
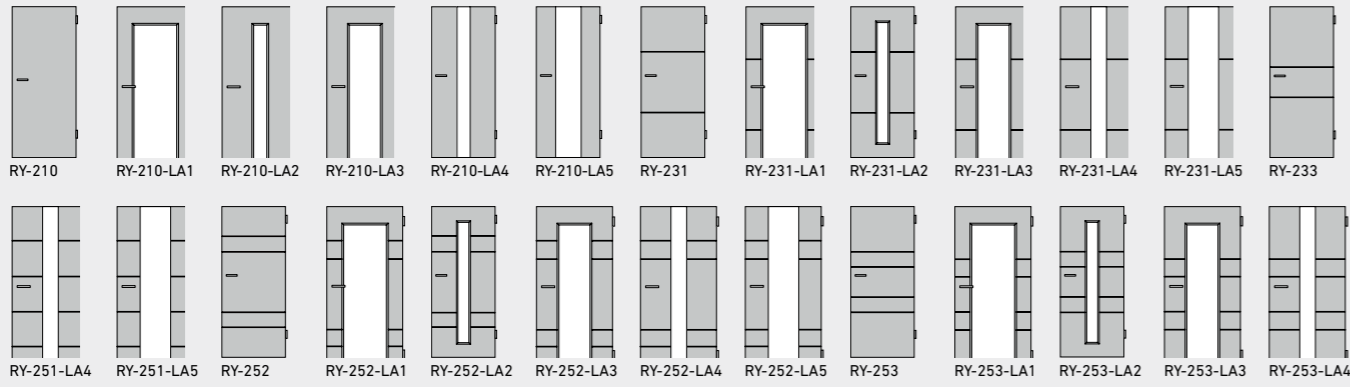

OBERFLÄCHEN
SURFACES

WEISSLACK EXKLUSIV 9010
LAQUE BLANCHE EXKLUSIF 9010

LACKIERUNG*
LAQUAGE*

TÜRKANTEN*
CHANTS*

ROYAL 400

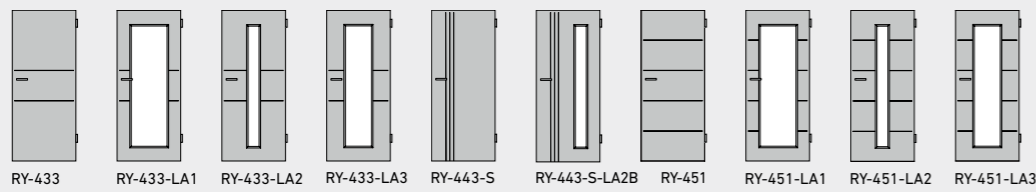

OBERFLÄCHEN
SURFACES

WEISSLACK EXKLUSIV 9010
LAQUE BLANCHE EXKLUSIF 9010

WEISSLACK EXKLUSIV 9016
LAQUE BLANCHE EXKLUSIF 9016

LACKIERUNG*
LAQUAGE*

TÜRKANTEN*
CHANTS*

GLÄSER | VERRES

MODERNE ORNAMENTGLÄSER | VERRES AVEC ORNEMENT MODERNE



KLASSISCHE ORNAMENTGLÄSER | VERRES AVEC ORNEMENT CLASSIC



*Nicht als Ganzglasstür oder LA4, LA5 erhältlich
*Ne convient pas aux portes en verre ou LA4, LA5

TOP-BESCHLÄGE | TOP-FERRURE

MONO

WÄHLBAR IN EDELSTAHL MATT ODER GRAPHITSCHWARZ
DISPONIBLE EN ACIER INOXYDABLE MAT OU NOIR GRAPHITE

NOVO

WÄHLBAR IN EDELSTAHL MATT ODER GRAPHITSCHWARZ
DISPONIBLE EN ACIER INOXYDABLE MAT OU NOIR GRAPHITE

NEO

WÄHLBAR IN EDELSTAHL MATT ODER GRAPHITSCHWARZ
DISPONIBLE EN ACIER INOXYDABLE MAT OU NOIR GRAPHITE

CUBO

WÄHLBAR IN EDELSTAHL MATT ODER GRAPHITSCHWARZ
DISPONIBLE EN ACIER INOXYDABLE MAT OU NOIR GRAPHITE

QUATTRA-Inlay

WÄHLBAR IN EDELSTAHL OPTIK MATT ODER GRAPHITSCHWARZ
DISPONIBLE EN ASPECT INOX MAT OU NOIR GRAPHITE



Elemente

Éléments

Beim Thema Türen sind wir in unserem Element und können Ihnen mit Sicherheit immer die richtigen Türelemente bieten. Unsere durchdachten Lösungen ermöglichen Ihnen die Umsetzung Ihrer individuellen Raumkonzepte.

Les portes, c'est notre élément et nous pouvons à coup sûr toujours vous proposer les bons éléments de porte. Nos solutions élaborées vous permettent de mettre en œuvre vos concepts d'aménagement d'espace.



PENDELTÜREN



SCHRÄGELEMENTE



GESCHOSSHOHE ELEMENTE



WINDFANGELEMENTE UND SCHIEBETÜRLÖSUNGEN



DOPPELTÜREN



MIT UNSEREN PENDELTÜREN WIRD IHR LEBEN LEICHTER UND SCHWUNGVOLLER.

Sie sorgen für noch mehr Offenheit in Ihren Räumen und machen alltägliche Abläufe einfach komfortabel.

AVEC NOS PORTES BATTANTES VOTRE VIE SERA PLUS FACILE ET PLEIN D'ENTRAIN.

Ils assurent une plus grande ouverture dans vos pièces, ce qui rend le quotidien de tous les jours simple et confortable.

VIDEO Pendeltüren | Portes battantes [KLICK](#)



Stangengriff Pendeltür



Pendeltürband Nr. 39 für Holz-TB



Pendeltürband GG Hermat 6857



BKS 1308 kurzes Riegelschloss



Pendeltür mit Schloss, Schließblech und Stangengriff



Pendeltüren | Portes battantes

Bewegend leichtes Wohnen | Habitation lumineuse et émouvante

AUCH BEI SCHRÄGEN FLÄCHEN MACHEN UNSERE TÜREN EINE GUTE FIGUR:

Dank passgenauer Schrägelemente bieten sie Ihnen platzsparende Lösungen für jeden Raum.

NOS PORTES FONT BONNE FIGURE MÊME SUR DES SURFACES INCLINÉES :

Grâce aux éléments obliques sur mesure, elles vous permettent d'économiser de l'espace dans chaque pièce.

VIDEO Schrägelemente | Éléments obliques [KLICK](#)



Schrägelement geschlossen (angepasst an Dachschräge)



Schrägelement geöffnet (angepasst an Dachschräge)



Detail Gehrung



Standard Schließblech



3-tlg. Band V 0026



Schrägelemente | Éléments obliques

Platzsparende Lösungen | Solutions permettant d'économiser de l'espace



Geschosshohe Elemente Éléments à hauteur d'étage

Schön und praktisch | Beau et pratique

SCHÖN FÜR DIE OPTIK, PRAKTISCH FÜR ALLTÄGLICHE SITUATIONEN

Mit unseren geschosshohen Elementen sorgen Sie für eine großzügige Türen-Optik und nutzen Ihre Raumhöhe optimal aus.

POUR UN OPTIQUE JOLI, PRATIQUE POUR LES SITUATIONS DE TOUS LES JOURS

Nos éléments avec impostes vous assure un généreux optique des portes et utilisez vos espaces d'une façon optimale.

VIDEO Geschosshohe Elemente | Éléments à hauteur d'étage [KLICK](#)



Beschlag mit PZ-Schloss



Ganzglastür mit Ganzglas-Oberlicht



Magnet-Schließblech



Stumpfes Türelement mit Oberblende



Stumpfes Türelement mit Oberlicht



Windfangelemente und Schiebetürlösungen Eléments coupe-vent et solutions de portes coulissantes



SCHIEBETÜRBESCHLAG SLIM

Das schlanke Schiebetürsystem im Edelstahl-Design für Holz- und Ganzglastüren. SLIM ist wahlweise auch mit Einzugsdämpfung (beidseitig) lieferbar.

FERRURE POUR PORTE COULISSANTE SLIM

Le système de porte coulissante fin en design acier pour portes en bois et entièrement vitrées. SLIM est aussi disponible au choix avec amortisseur de butée (sur deux côtés).



SCHIEBETÜRBESCHLAG KLASSIK – AUSFÜHRUNG „VOR DER WAND LAUFEND“

Die gehobene Holzklasse, unser KLASSIK-Schiebetürbeschlag für Holz- und Ganzglastüren. Öffnen Sie Türen auf die klassische Art. KLASSIK ist wahlweise auch mit Einzugsdämpfung (ein- oder beidseitig) lieferbar.

FERRURE POUR PORTE COULISSANTE KLASSIK – AGENCEMENT «DEVANT LE MUR»

Le bois gagne en élégance avec nos ferrures KLASSIK pour portes coulissantes bois et entièrement vitrées. Ouvrez les portes de façon classique. KLASSIK est aussi disponible au choix avec amortisseur de butée (sur un ou deux côtés).



SCHIEBETÜRBESCHLAG KLASSIK – AUSFÜHRUNG „IN DER WAND LAUFEND“

Innenlaufende Schiebetüren mit dem KLASSIK-Schiebetürbeschlag – egal ob als Holz- oder Ganzglastüren – sind die ideale Lösung, wenn es für normale Drehtüren in den verbundenen Räumen keinen Öffnungs- und Bewegungsraum gibt.

FERRURE POUR PORTE COULISSANTE KLASSIK – AGENCEMENT «DANS LE MUR»

Les portes coulissantes à galandage en bois ou entièrement vitrées dotées de la ferrure adaptée KLASSIK constituent la solution idéale lorsque l'espace d'ouverture et de mouvement est insuffisant pour des portes pivotantes dans les pièces communicantes.



Windfangelemente und Schiebetürlösungen

Schiebetürbeschlag SLIM

Ferrure de porte coulissante SLIM

Platzsparendes Design auch für kleine Räume.
Gain de place même pour les petites pièces.



SCHIEBETÜRBESCHLAG SLIM

Das schlanke Schiebetürsystem im Edelstahl-Design für Holz- und Ganzglastüren. SLIM ist wahlweise auch mit Einzugsdämpfung (beidseitig) lieferbar.

FERRURE POUR PORTE COULISSANTE SLIM

Le système de porte coulissante fin en design acier pour portes en bois et entièrement vitrées. SLIM est aussi disponible au choix avec amortisseur de butée (sur deux côtés).



SLIM mit Anschlagkasten



Befestigung einer Holztür im Schiebetürbeschlag SLIM

SLIM-Schiebetürbeschlag mit Inlay

Ferrure de porte coulissante SLIM avec Inlay

VIDEO Windfangelemente und Schiebetürlösungen
Éléments coupe-vent et solutions de portes coulissantes [KLICK](#)

In diesen Oberflächen erhältlich | Également disponible dans d'autres revêtements

WEISSLACK 9016*
WEISSLACK 9010* *ähnlich 9010/9016



Befestigung einer Ganzglastür im Schiebetürbeschlag SLIM-Inlay



SLIM ohne Anschlagkasten

Schiebetürbeschlag KLASSIK

Ferrure de porte coulissante KLASSIK

Platzsparendes Design auch für kleine Räume.
Gain de place même pour les petites pièces.



KLASSIK mit Anschlagkasten
ohne Türfutter



KLASSIK ohne Anschlagkasten
mit Türfutter

Die klassische Variante für Schiebetüren: Der obere Laufkasten – farb- und dekorgleich zur verwendeten Zarge – versteckt gekonnt den Schiebemechanismus. Mit dem vorderen Anschlagkasten wird der optionale Einsatz eines Schlosses möglich.

La variante classique des portes coulissantes: Le caisson supérieur au coloris identique aux huisseries utilisées dissimule efficacement le mécanisme de coulissement. Avec le caisson de butée avant, l'intégration optionnelle d'une serrure est possible.



Innenlaufende Schiebetüren

Portes coulissantes à galandage

Platzsparendes Design auch für kleine Räume.
Gain de place même pour les petites pièces.

INNENLAUFENDE SCHIEBETÜREN ALS GANZGLASTÜREN

Innenlaufende Schiebetürenelemente mit dem KLASSIK-Schiebetürbeschlag für Ganzglastüren sind die ideale Lösung, wenn es für herkömmliche Ganzglastüren als Drehtüren in den verbundenen Räumen keinen Öffnungs- und Bewegungsraum gibt.

PORTES COULISSANTES À GALANDAGE ENTIÈREMENT VITRÉES

Les éléments des portes coulissantes à galandage entièrement vitrées et dotées de la ferrure adaptée KLASSIK constituent la solution idéale lorsque l'espace d'ouverture et de mouvement est insuffisant pour des portes pivotantes classiques et entièrement vitrées dans les pièces communicantes.

INNENLAUFENDE SCHIEBETÜREN ALS HOLZTÜREN

Innenlaufende Schiebetürenelemente mit dem KLASSIK-Schiebetürbeschlag für Holztüren sind die ideale Lösung, wenn es keinen Platz für herkömmliche Drehtürsysteme gibt.

PORTES COULISSANTES À GALANDAGE POUR PORTES EN BOIS

Les éléments de portes coulissantes à galandage dotées de la ferrure adaptée KLASSIK pour portes en bois constituent la solution idéale lorsque l'espace est insuffisant pour les systèmes classiques de porte pivotante.





CKL1/3, 2-flg.



Doppeltüren | Portes 2 Vantaux

Großzügigkeit mal 2 | Générosité fois 2

VERDOPPELN SIE IHRE MÖGLICHKEITEN

Mit unseren 2-flügeligen Türen sorgen Sie für mehr Großzügigkeit, Offenheit und Licht. So kommen Ihre Räume ganz groß heraus.

DOUBLEZ VOS POSSIBILITÉS

Assurez-vous une plus grande générosité avec nos portes à 2-Vantaux, bonne foi et lumière. Comme ça vous aurez des espaces assez grand.



ROYAL RY-251-LA3S, Glas PANNO



MODENA ML1, Glas PANNO



TYP-ST STL3-3, 2-flg., Glas WOOD1-DQ

Technische Details

Détails techniques

ENTDECKEN SIE UNSERE TÜRENDETAILS AUF EINEN BLICK

Eine Übersicht über Glasprogramm, Beschläge, Zargen und spezielle Funktionen.

DECOUVREZ D'UN COUP D'ŒIL L'OFFRE DE NOS PORTES

un aperçu des revêtements, programme des verres, ferrures, huisseries et fonctions spéciales.

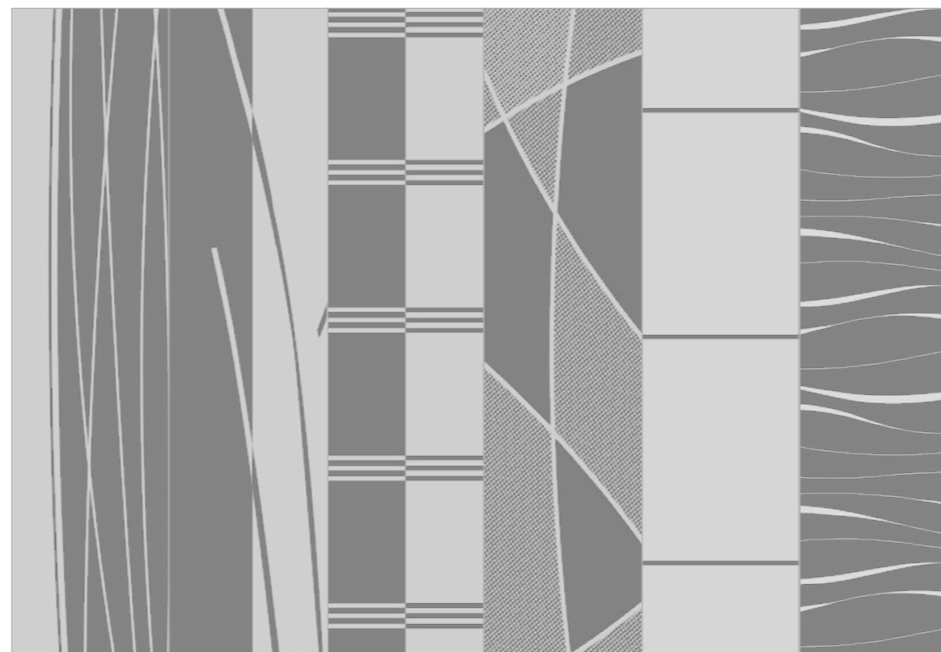
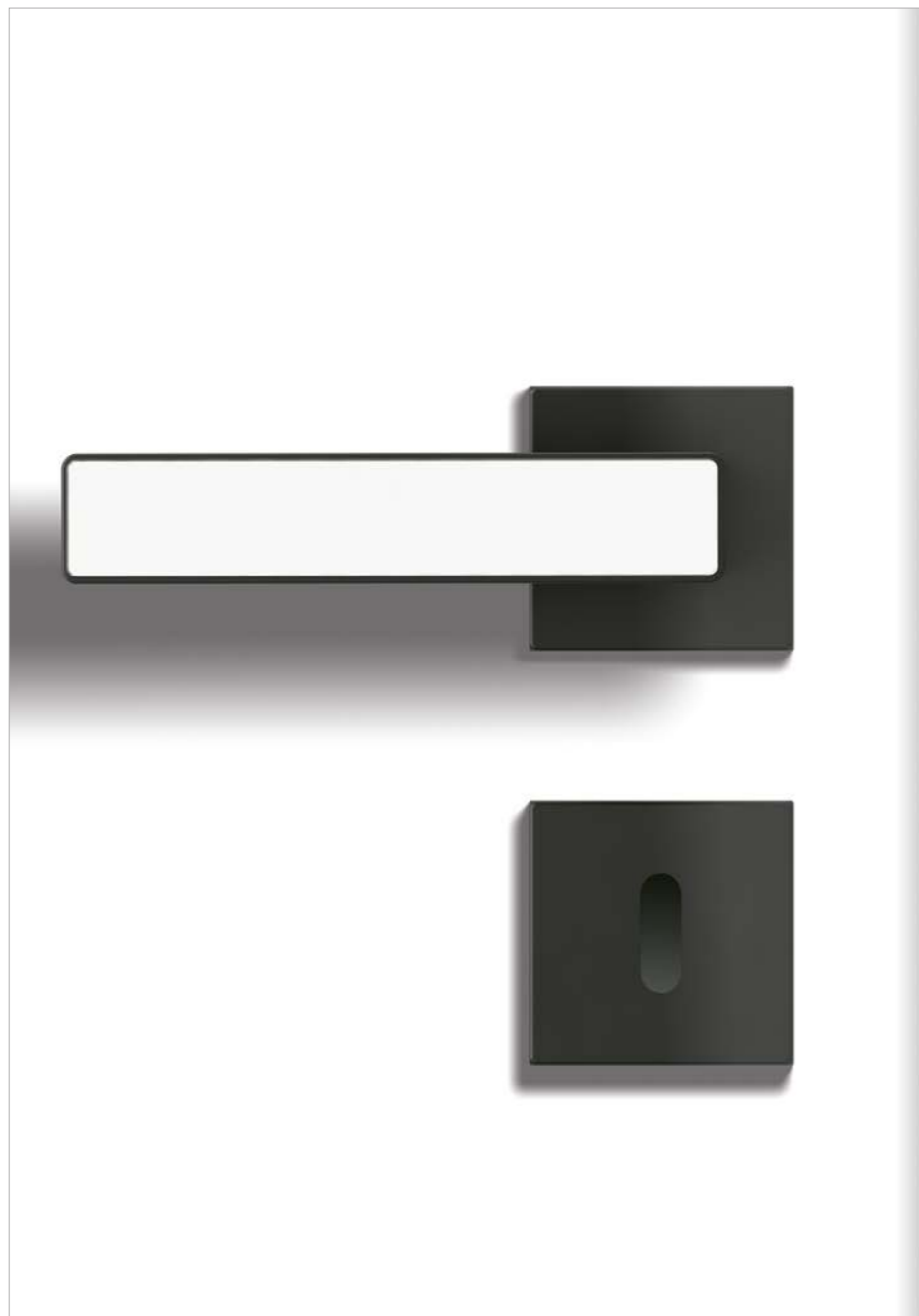



PRÜM-Designverbund
Ornamentgläser als Ganzglastür
u. Lichtausschnittgläser erhältlich.

Composite design PRÜM
Verre imprimé disponible pour
portes en verre et portes vitrées.

Ornamentglas für Ganzglastüren Verre imprimé pour portes en verre

Moderne Ganzglastüren für raffinierte Lichtblicke.
Portes vitrées modernes pour accents lumineux raffinés.



WOOD1-DA



WOOD1-DQ



WOOD2-DA



WOOD2-DQ



CHINCHILLA WEISS
CHINCHILLA BLANC



FLOAT KLAR
FLOAT CLAIR



FLOAT SATINIERT
FLOAT SATINÉE



MASTERCARRÉ WEISS
MASTERCARRÉ BLANC



PANNO



LIGNO



PETALI

Ornamentglas für Lichtausschnitt-Türen

Verre imprimé pour portes vitrées

Wählen Sie Transparenz.
Choisissez la transparence.

PRÜM-Designverbund
Ornamentgläser als Ganzglastür
u. Lichtausschnittgläser erhältlich.

Composite design PRÜM
Verre imprimé disponible pour
portes en verre et portes vitrées.

* nicht als Ganzglas erhältlich
* ne convient pas aux portes en verre



CHINCHILLA WEISS
CHINCHILLA BLANC



KATHEDRAL WEISS*
KATHEDRAL BLANC*

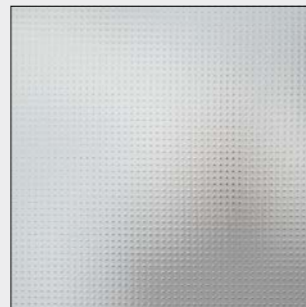

MASTERCARRÉ WEISS
MASTERCARRÉ BLANC



GOTHIK WEISS*
GOTHIK BLANC*



SILVIT 178 WEISS*
SILVIT 178 BLANC*



UADI WEISS*
UADI BLANC*



FLOAT KLAR
FLOAT CLAIR

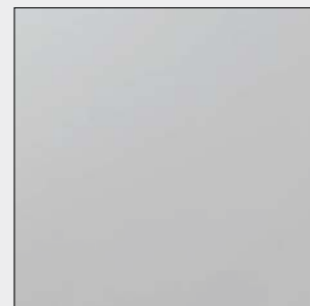

FLOAT SATINIERT
FLOAT SATINÉE



WOOD1-DA



WOOD1-DQ

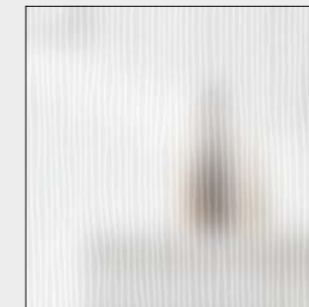

WOOD2-DA



WOOD2-DQ



PANNO



PETALI



LIGNO

Designglas für Ganzglastüren

Verre design pour portes en verre

Transparenz mit edlem Charakter.
 Transparence empreinte d'élégance.

SIEBDRUCK-VEREDELUNG DÉCOR PAR SÉRIGRAPHIE



LINEUM



LINUS



SEVENTY



BAMBUS



FREE



LIPSO



ACCORDIA



LINEA 1



DUO 151-1



DUO 151-2



LINO 1



LINO 2



OPUS*

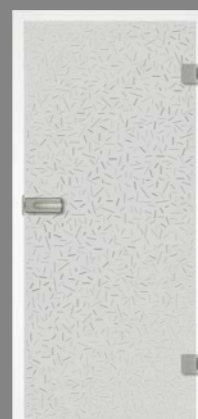

STRATO



STRIPES-DA



STRIPES-DQ

PRÜM-Designverbund
 Designglas motive als Ganzglastür
 und Lichtausschnittgläser
 erhältlich.

Composite design PRÜM
 Motifs de verre design disponibles
 pour portes en verre et portes
 vitrées.

* nicht als Lichtausschnittglas erhältlich
 * ne convient pas aux portes en verre

PRÜM-Designverbund
Designglas motive als Ganzglastür
und Lichtausschnittgläser
erhältlich.

Composite design PRÜM
Motifs de verre design disponibles
pour portes en verre et portes
vitrées.

Designglas für Lichtausschnitt-Türen

Verre design pour portes vitrées

Weil ich einzigartigen Durchblick will.
Parce que je veux une vision unique.

SIEBDRUCK-VEREDELUNG DÉCOR PAR SÉRIGRAPHIE



LINEUM



LINUS



SEVENTY



BAMBUS



FREE



LINEA 1

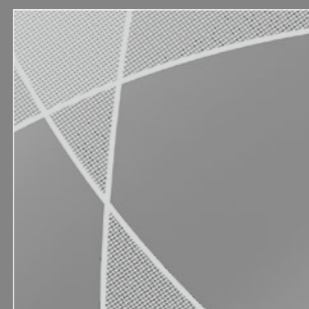

LIPSO

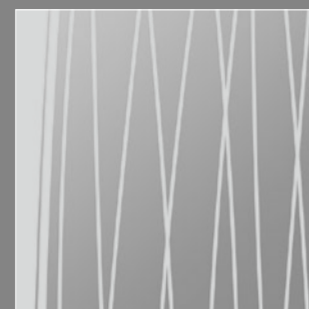

ACCORDIA



LUCCA



MIKADO 104-1



LINO 1



LINO 2

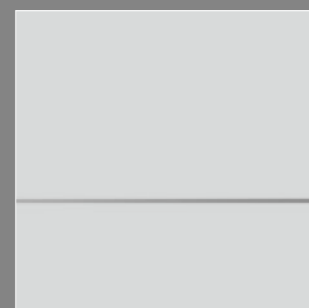

DUO 151-1



DUO 151-2



STRATO

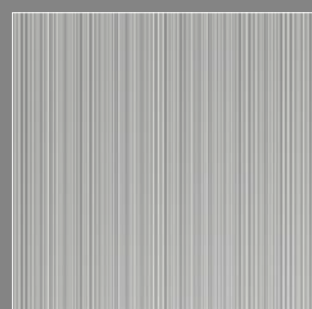

STRIPES-DA



STRIPES-DQ



BORDO*

TOP

STYLE

PREMIUM

Beschlagsvielfalt in Stil und System

Différents styles et systèmes de ferrures

TÜRGRIFFE UND ZUBEHÖR FÜR ALLE ANWENDUNGEN

Türbeschläge sind ein prägendes Stilelement der Tür und unterstreichen die architektonische Note des Raums. Unser umfassendes Sortiment bietet eine Vielzahl an Designs und für jede Anforderung die passende Lösung: vom Türgriff, über das Glastürschloss bis hin zu passenden Bändern.

POIGNÉES DE PORTE ET ACCESSOIRES POUR TOUTES LES APPLICATIONS

Les ferrures de porte sont un élément important de toute porte et soulignent la note architecturale de la pièce. Notre gamme complète propose une multitude de designs et une solution adaptée à chaque exigence : de la poignée de porte aux paumelles assorties, en passant par la serrure de porte en verre.

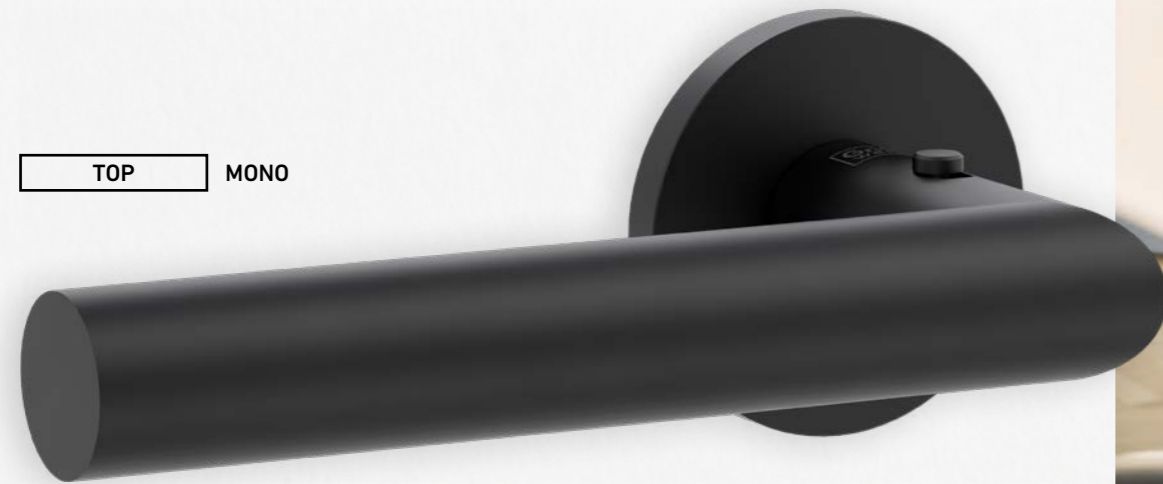

TOP

MONO



smart2lock
by GRIFFWERK



PRÜM

Griff
werk

TOP

MONO

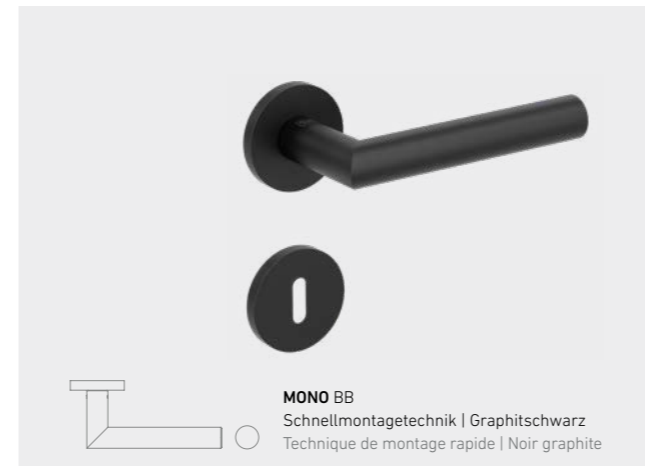

MONO BB
Schnellmontagetechnik | Graphitschwarz
Technique de montage rapide | Noir graphite

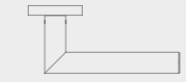

MONO BB
Schnellmontagetechnik | Edelstahl matt
Technique de montage rapide | Acier inoxydable mat

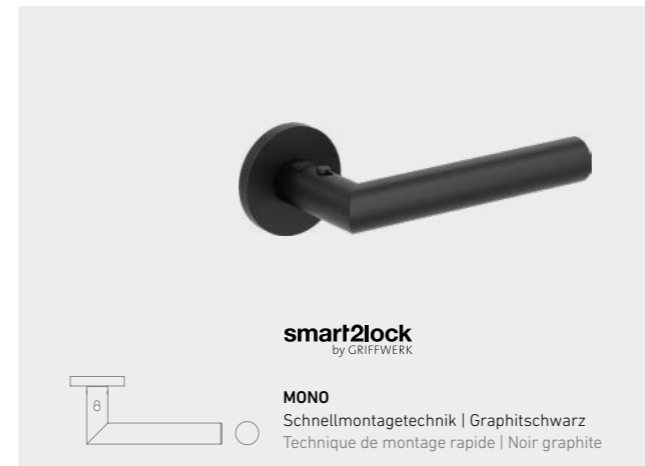

smart2lock
by GRIFFWERK
MONO
Schnellmontagetechnik | Graphitschwarz
Technique de montage rapide | Noir graphite

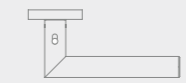

smart2lock
by GRIFFWERK
MONO
Schnellmontagetechnik | Edelstahl matt
Technique de montage rapide | Acier inoxydable mat

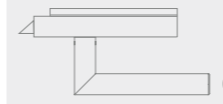
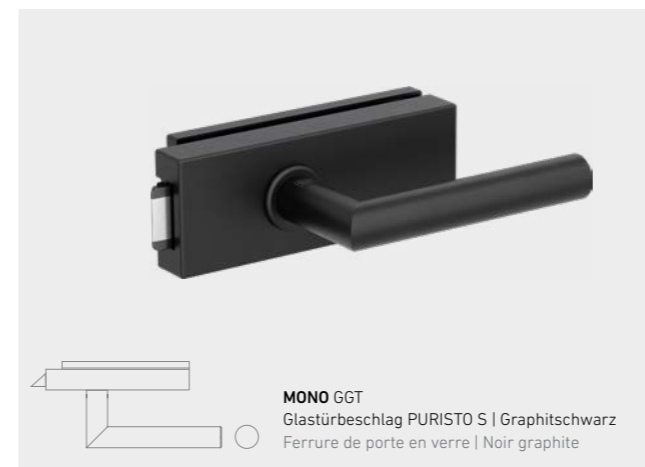

MONO GGT
Glastürbeschlag PURISTO S | Graphitschwarz
Ferrure de porte en verre | Noir graphite

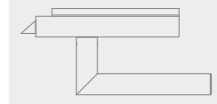

MONO GGT
Glastürbeschlag PURISTO S | Edelstahl matt
Ferrure de porte en verre | Acier inoxydable mat

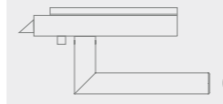
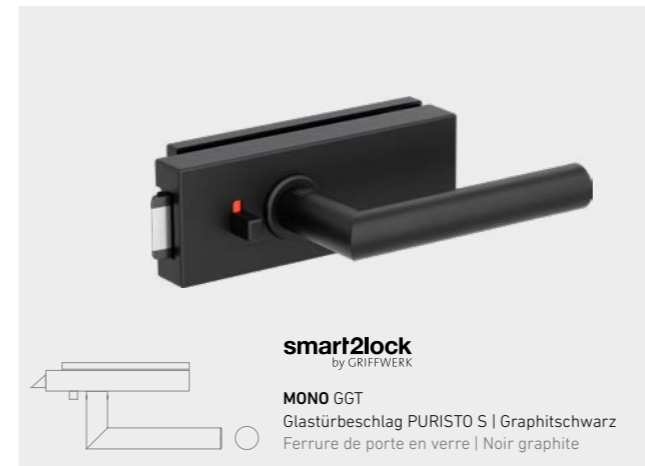

smart2lock
by GRIFFWERK
MONO GGT
Glastürbeschlag PURISTO S | Graphitschwarz
Ferrure de porte en verre | Noir graphite

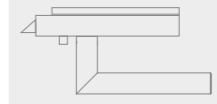

smart2lock
by GRIFFWERK
MONO GGT
Glastürbeschlag PURISTO S | Edelstahl matt
Ferrure de porte en verre | Acier inoxydable mat

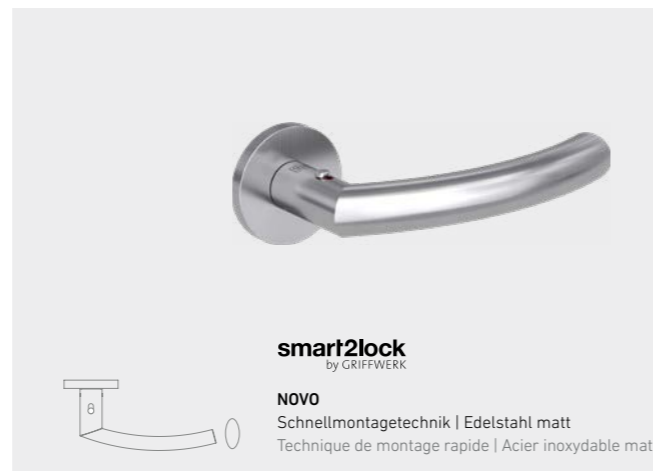
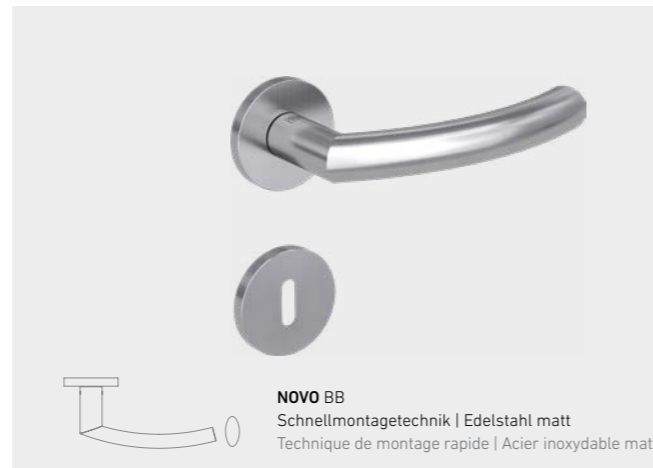
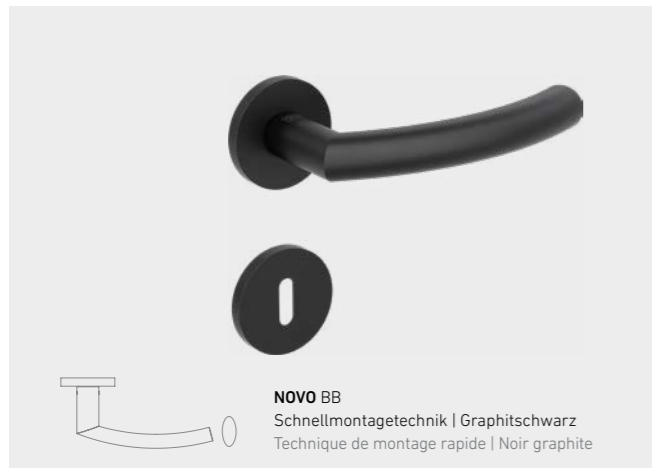

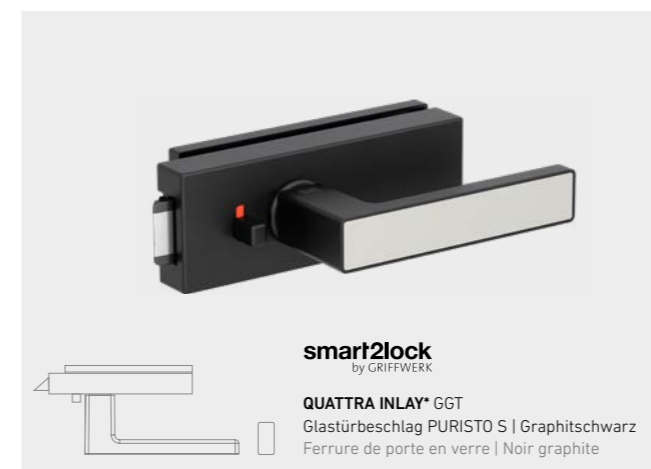
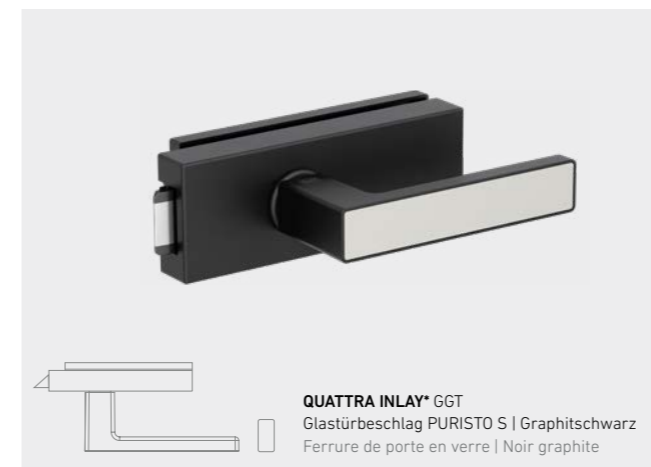
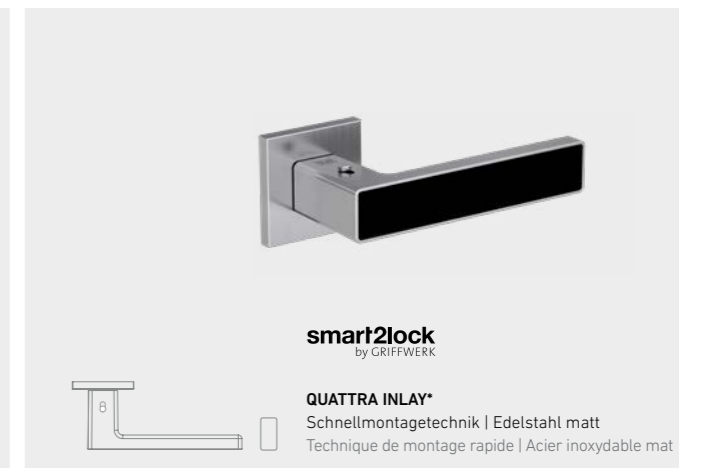
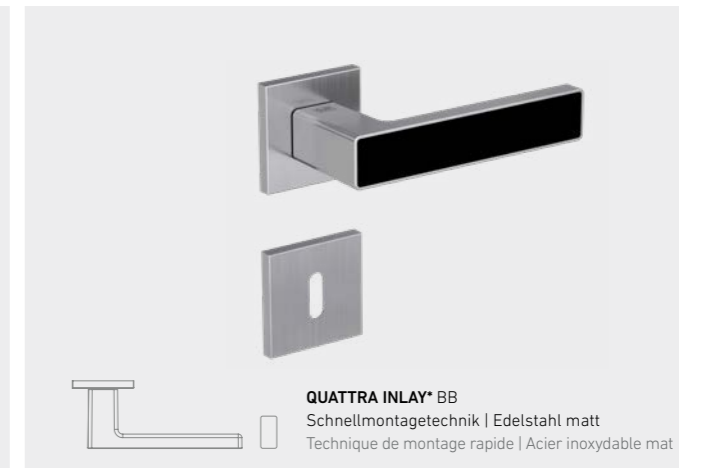
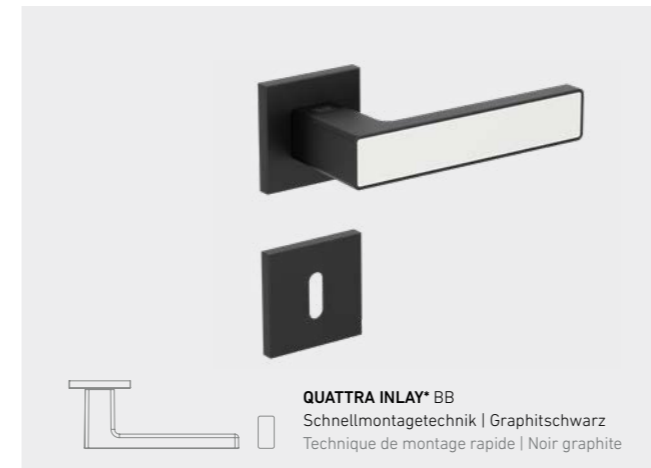
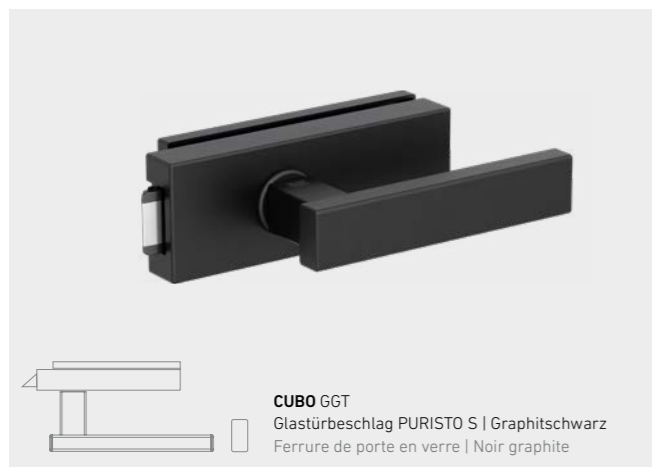
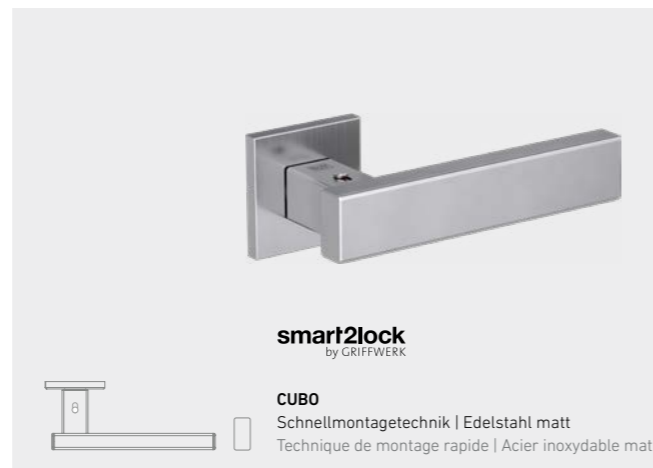
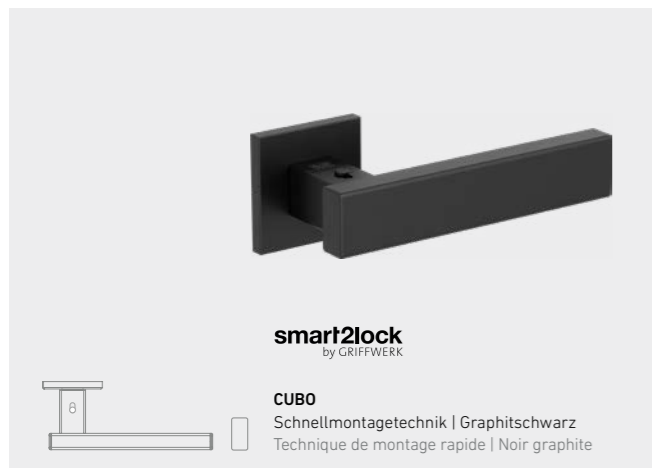
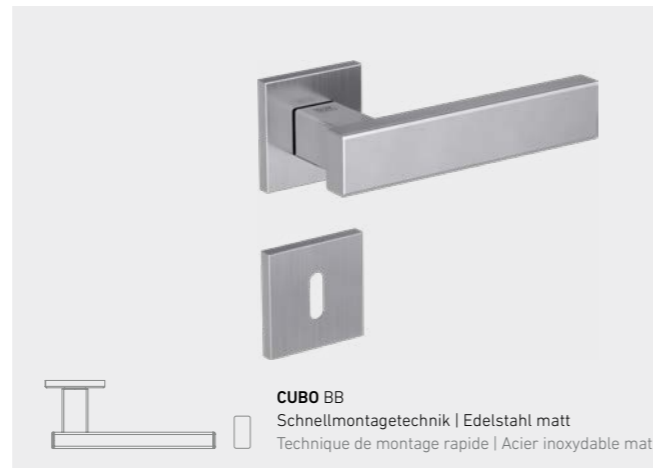
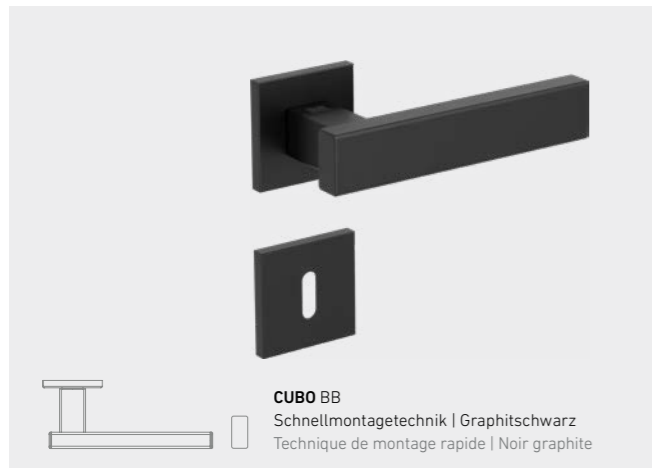

*Inlays in Weiß 9010, Weiß 9016 und Schwarz 9005 erhältlich *Incrustations disponibles en blanc 9010, blanc 9016 et noir 9005

MONO

STANDARD-ROSETTE
ROSETTE STANDARD



BB-Schloss Rosette
Serrure BB avec rosette plate

WC-Schloss

Serrure WC

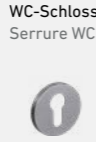

PZ-Schloss
Serrure PZ



R2-Knopf
Poignée R2
Schutzbeschlag TITAN_882 EH
Ferrure de protection EH

BÄNDER SCHLÖSSER
SERRURES PAUMELLES



2-teiliges Holztürenband
Paumelle pour porte en bois en 2 parties



3-teiliges Holztürenband
Paumelle pour porte en bois en 3 parties



BB/PZ Schloss
Schlossstulp Edelstahl Matt
Serrure BB/PZ
Têtière de serrure Acier inoxydable mat



Magnetschloß lang
Schlossstulp Edelstahl Matt
Serrure magnétique longue
Têtière de serrure Acier inoxydable mat

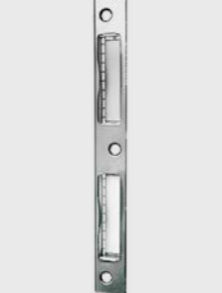

Schließblech lang
Gâche longue

MONO

STANDARD
STANDARD



UV-Schloss
Serrure UV



PZ-Schloss
Serrure PZ



smart2lock
by GRIFFWERK

NOVO

STANDARD
STANDARD



UV-Schloss
Serrure UV



PZ-Schloss
Serrure PZ



smart2lock
by GRIFFWERK

NEO

STANDARD
STANDARD



UV-Schloss
Serrure UV



PZ-Schloss
Serrure PZ



smart2lock
by GRIFFWERK

CUBO

STANDARD
STANDARD



UV-Schloss
Serrure UV



PZ-Schloss
Serrure PZ



smart2lock
by GRIFFWERK

QUATTRA INLAY

STANDARD
STANDARD



UV-Schloss
Serrure UV



PZ-Schloss
Serrure PZ



smart2lock
by GRIFFWERK

BÄNDER ZUBEHÖR
ACCESSOIRES PAUMELLES



Gegenkasten (2-flg.)
Contre-boîtier
(2 vantaux)



Band (3-tlg.)
Bande (trois pièces)



Schließblech kurz
Gâche courte

MONO

STANDARD-ROSETTE
ROSETTE STANDARD



BB-Schloss Rosette
Serrure BB avec rosette plate



WC-Schloss
Serrure WC

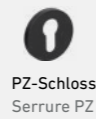

PZ-Schloss
Serrure PZ



R2-Knopf
Poignée R2
Schutzbeschlag TITAN_882 EH
Ferrure de protection EH

BÄNDER SCHLÖSSER
SERRURES PAUMELLES



2-teiliges Holztürenband
Paumelle pour porte en bois en 2 parties



3-teiliges Holztürenband
Paumelle pour porte en bois en 3 parties



BB/PZ Schloss
Schlossstulp Schwarz
Serrure BB/PZ
Têtière de serrure Noir graphite mat



Magnetschloß lang
Schlossstulp Schwarz
Serrure magnétique longue
Têtière de serrure Noir graphite mat



Schließblech lang
Gâche longue

MONO

STANDARD
STANDARD



UV-Schloss
Serrure UV



PZ-Schloss
Serrure PZ



smart2lock
by GRIFFWERK

NOVO

STANDARD
STANDARD



UV-Schloss
Serrure UV



PZ-Schloss
Serrure PZ



smart2lock
by GRIFFWERK

NEO

STANDARD
STANDARD



UV-Schloss
Serrure UV



PZ-Schloss
Serrure PZ



smart2lock
by GRIFFWERK

CUBO

STANDARD
STANDARD



UV-Schloss
Serrure UV



PZ-Schloss
Serrure PZ



smart2lock
by GRIFFWERK

QUATTRA INLAY

STANDARD
STANDARD



UV-Schloss
Serrure UV



PZ-Schloss
Serrure PZ



smart2lock
by GRIFFWERK

BÄNDER ZUBEHÖR
ACCESSOIRES PAUMELLES



Gegenkasten (2-flg.)
Contre-boîtier
(2 vantaux)



Band (3-tlg.)
Bande (trois pièces)



Schließblech kurz
Gâche courte

Besondere Akzente setzen Donner une touche particulière

DESIGNTÜRGRIFFE, DIE IN STIL UND HAPTİK ÜBERZEUGEN

Außergewöhnliches Design und mehr Komfort: Die Tür erfährt durch unsere Designtürgriffe eine zusätzliche Aufwertung. Zudem bieten die hochwertigen Oberflächen eine angenehme Haptik – ein Luxus, den sie täglich erleben können.

DES POIGNÉES DE PORTE DESIGN AU STYLE ET AU TOUCHER CONVAINCANTS

Un design exceptionnel et un confort accru : nos poignées de porte mettent encore plus en valeur la porte. De plus, les surfaces de haute qualité offrent un toucher agréable. Le luxe au quotidien.



AVUS PIATTA S



Griff
werk



Alle Ausführungen auch als BB/PZ/WC-Variante erhältlich

Toutes les versions sont également disponibles en variantes BB/PZ/WC

Türgriffe der Extraklasse

Des poignées de porte de grande classe

ONE – DESIGNKONZEPT OHNE ROSETTEN

Maximale Reduktion, dafür steht ONE: Auf Rosetten wird bei dieser Türgriffserie völlig verzichtet. Der Griff sitzt direkt auf dem Türblatt auf und passt dennoch auf Türen mit Standardschlössern. Bei der Version mit Schließmechanik wurde diese in den Griffhals integriert. Ein Griffdesign für höchste Ansprüche.

ONE : UN CONCEPT DE DESIGN SANS ROSACE

ONE est synonyme de réduction maximale : cette série de poignées de porte renonce totalement aux rosaces. La poignée repose directement sur le vantail de la porte et s'adapte néanmoins aux portes équipées de serrures standard. Dans la version avec mécanisme de fermeture, celui-ci a été intégré dans le col de la poignée. Un design de poignée qui répond aux exigences les plus élevées.

AVUS ONE



Griff
werk

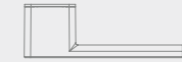
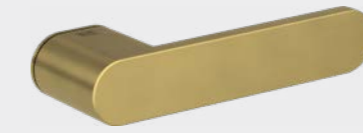

AVUS ONE

Rosettenlos | Samtgrau, Graphitschwarz,
Kaschmirgrau und Gold
Sans rosace | Gris velours, noir graphite,
gris cachemire et or



smart2lock by GRIFFWERK

AVUS ONE

Rosettenlos | Samtgrau, Graphitschwarz,
Kaschmirgrau und Gold
Sans rosace | Gris velours, noir graphite,
gris cachemire et or



R8 ONE

Rosettenlos | Samtgrau, Graphitschwarz und
Kaschmirgrau
Sans rosace | Gris velours, noir graphite et
gris cachemire



smart2lock by GRIFFWERK

R8 ONE

Rosettenlos | Samtgrau, Graphitschwarz und
Kaschmirgrau
Sans rosace | Gris velours, noir graphite et
gris cachemire



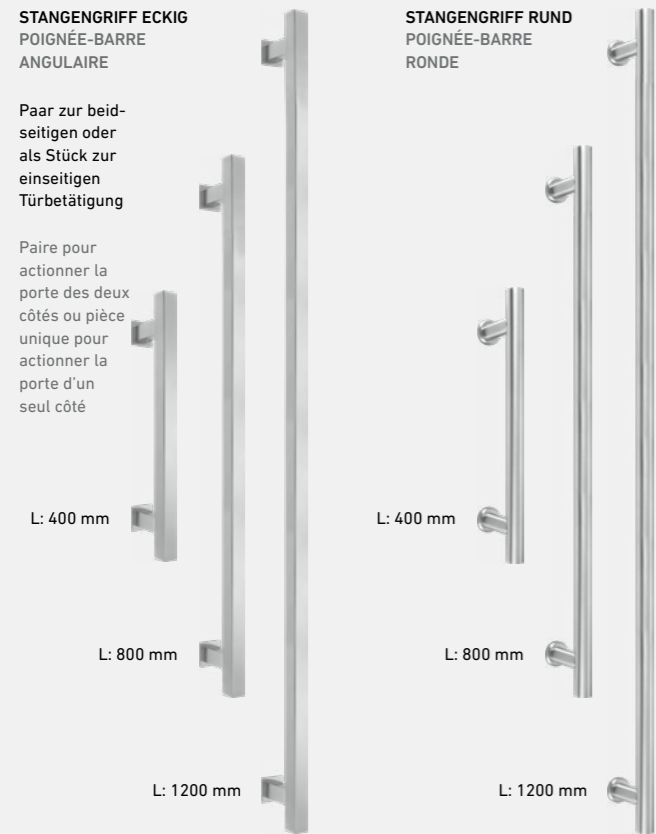

STANGENGRIF FÜR KOMPLETTÖFFNUNG
 Varianten mit 10 mm Griffleiste in Ausführungen Länge 400 mm, 800 mm und 1200 mm in Edelstahl Matt für Ganzglastüren erhältlich. Auch als Variante „einseitig Flachschieberosette“ erhältlich.

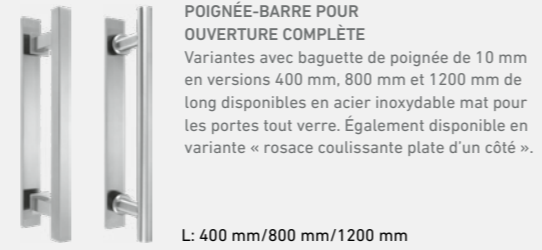

KLEBEBESCHLÄGE
 Beschläge für Ganzglas-Schiebetüren in Edelstahl Mattoptik

FERRURES ADHÉSIVES
 Ferrures pour portes coulissantes en verre avec aspect acier inoxydable

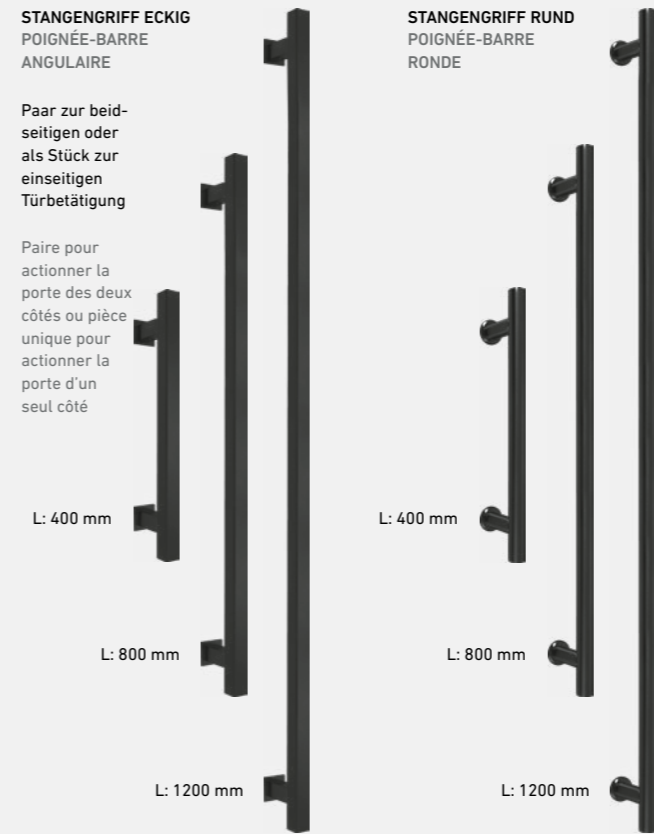

STANGENGRIF FÜR KOMPLETTÖFFNUNG
 Varianten mit 10 mm Griffleiste in Ausführungen Länge 400 mm, 800 mm und 1200 mm in Schwarz für Ganzglastüren erhältlich. Auch als Variante „einseitig Flachschieberosette“ erhältlich.



KLEBEBESCHLÄGE
 Beschläge für Ganzglas-Schiebetüren in Schwarz

FERRURES ADHÉSIVES
 Ferrures pour portes coulissantes en verre avec aspect noir



*ähnlich RAL9005 *similaire à RAL9005



Breite Zargenbekleidungen machen den Unterschied Les chambranles larges font la différence

Verbessern auch Sie die Optik Ihrer Türen durch breitere Zargen-Bekleidungen!
Améliorer également l'optique de vos portes à travers des chambranles plus larges!

80 mm Bekleidungsbreite – 22 mm Bekleidungsstärke
Die perfekte Renovierungszarge!
Ideal für ungenaue Maueröffnungen sowie passgenaue Fußleistenanschlüsse. Und auch optisch ein echtes Highlight!

Largeur du chambranle 80 mm, épaisseur du chambranle 22 mm
Le châssis parfait pour les travaux de rénovation!
Idéal pour les ouvertures murales inégales et les raccords de plinthes ajustés. Un véritable atout sur le plan esthétique!

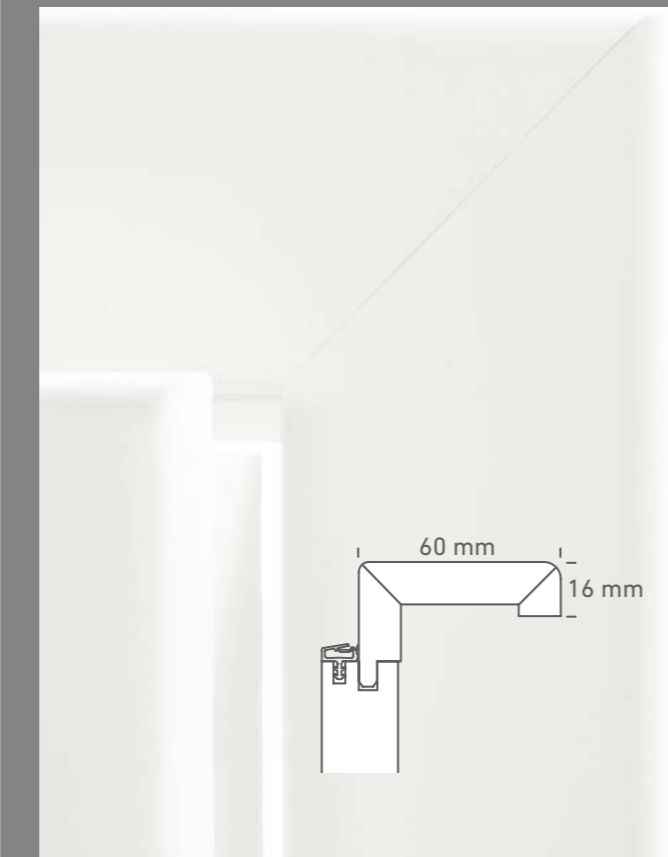
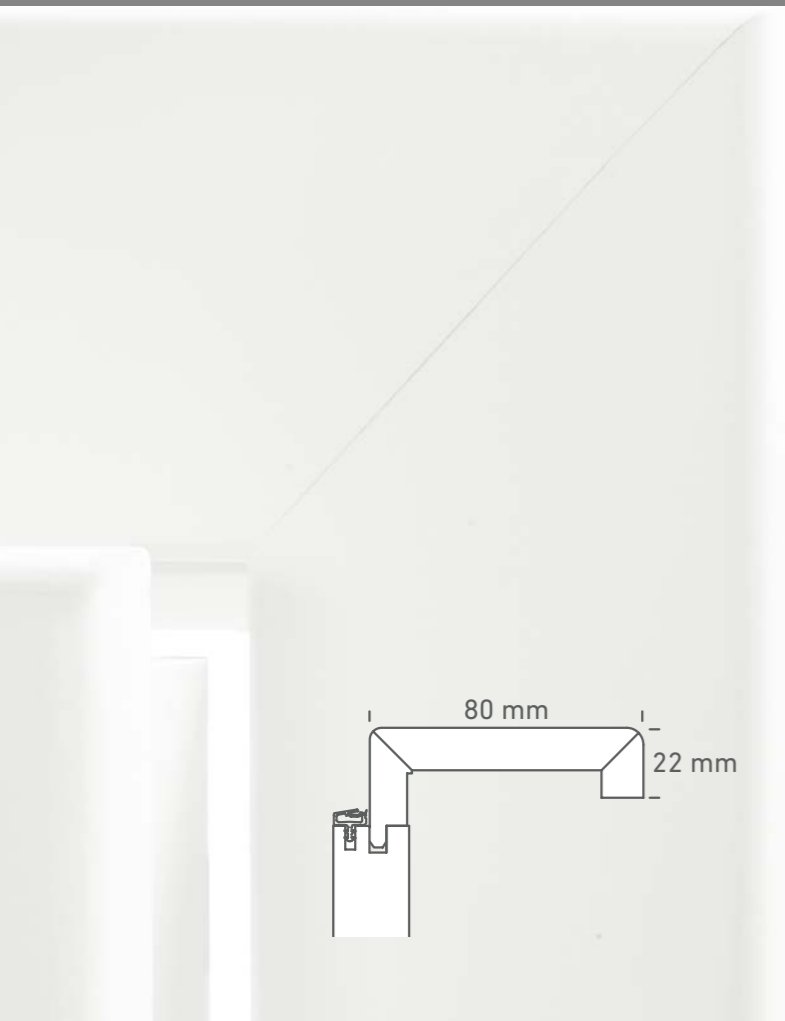

MÖGLICHE AUSFÜHRUNGEN

- Ausführung STUMPF und GEFÄLZT möglich
- Runde Kantenform, Weißlack (auch EC 80/22 mm)
- Ab Wandstärke 80 mm lieferbar (stumpf ab 100 mm)
- Verstärkt durch doppelte Eckverbinder
- Größere Umkantung für bessere Mauerstärkentoleranz
- Kombinierbar mit Schiebetürbeschlag KLASSIK und SLIM
- FEUERSCHUTZ objektbezogen ab 20 Elementen

EVENTUELLE VERSIONS

- Finitions À CHANT DROIT et À RECOUVREMENT possibles
- Chants arrondiss sur stratifié Laque Blanche (plus EC 80/22 mm)
- Disponible pour murs d'épaisseur >80 mm (chant plat >100 mm)
- Renforcé par des doubles raccords d'angles
- Ressort plus long pour une meilleure tolérance d'épaisseur de mur
- Combinable avec ferrure de porte coulissante KLASSIK et SLIM
- PROTECTION ANTI-INCENDIE selon l'objet à partir de 20 éléments

ZARGE: 80 MM BEKLEIDUNG
CHÂSSIS: CHAMBRANLE DE 80 MM



Weißlack 9016*
Weißlack 9010*
Blanc laqué 9016*
Blanc laqué 9010*

ZARGE: 60 MM BEKLEIDUNG
CHÂSSIS: CHAMBRANLE DE 60 MM

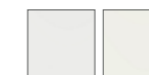

Weißlack 9016*
Weißlack 9010*
Blanc laqué 9016*
Blanc laqué 9010*

*ähnlich 9010/9016
*semblable 9010/9016

Die neue Hohlkehlenzarge von PRÜM

Le nouveau châssis à cannelure de PRÜM

Unsere neue Hohlkehlenzarge begeistert durch eine filigrane Hohlkehle in moderner Oberfläche Weißlack 9016. Mit einer Bekleidungsbreite von 65 mm und einer Bekleidungsstärke von 22 mm läßt sie sich auch ideal als Renovierungszarge für den passgenauen Anschluss Ihrer Fußleisten einsetzen.

Notre nouveau châssis à cannelure attire les regards avec sa cannelure filigrane et sa surface moderne laquée blanc 9016. Avec un chambranle large de 65 mm de large et épais de 22 mm, il est également idéal lors de travaux de rénovation pour les raccords de plinthes ajustés.



WIE ES IHNEN GEFÄLLT | VOUS CHOISISSEZ

Kombinieren Sie verschiedene Türtypen in Weißlack 9016 mit unserer neuen Hohlkehlenzarge. Freuen Sie sich auf tolle Akzente in Ihrem Zuhause! Combinez différents types de portes en laque blanche 9016 avec notre nouveau châssis à cannelure et donnez la note idéale à chaque pièce de votre intérieur !



ELEGANCE Classic CK1



STANDARD Standard TB



ELEGANCE Modena M3



Filigrane Hohlkehle in moderner Oberfläche Weißlack 9016
Cannelure filigrane avec surface moderne en laque blanche 9016



Passgenauer Fußleistenanschluss durch 22 mm Bekleidungsstärke
Raccord de plinthes ajusté avec un chambranle de 22 mm d'épaisseur

Weißlack 9016 mit kleiner Rundkante an Türblatt und Zarge

Laque Blanche 9016 avec petits chants arrondis sur le battant et le cadre

PRÜM Türen und Zargen in Weißlack Exklusiv 9016 sind mit einer neuen, kleinen Rundkante (KR) verfügbar.
Les portes et huisseries PRÜM en blanc laqué exclusif 9016 sont peutvent désormais également être dotées d'un petit chant arrondi (KR).

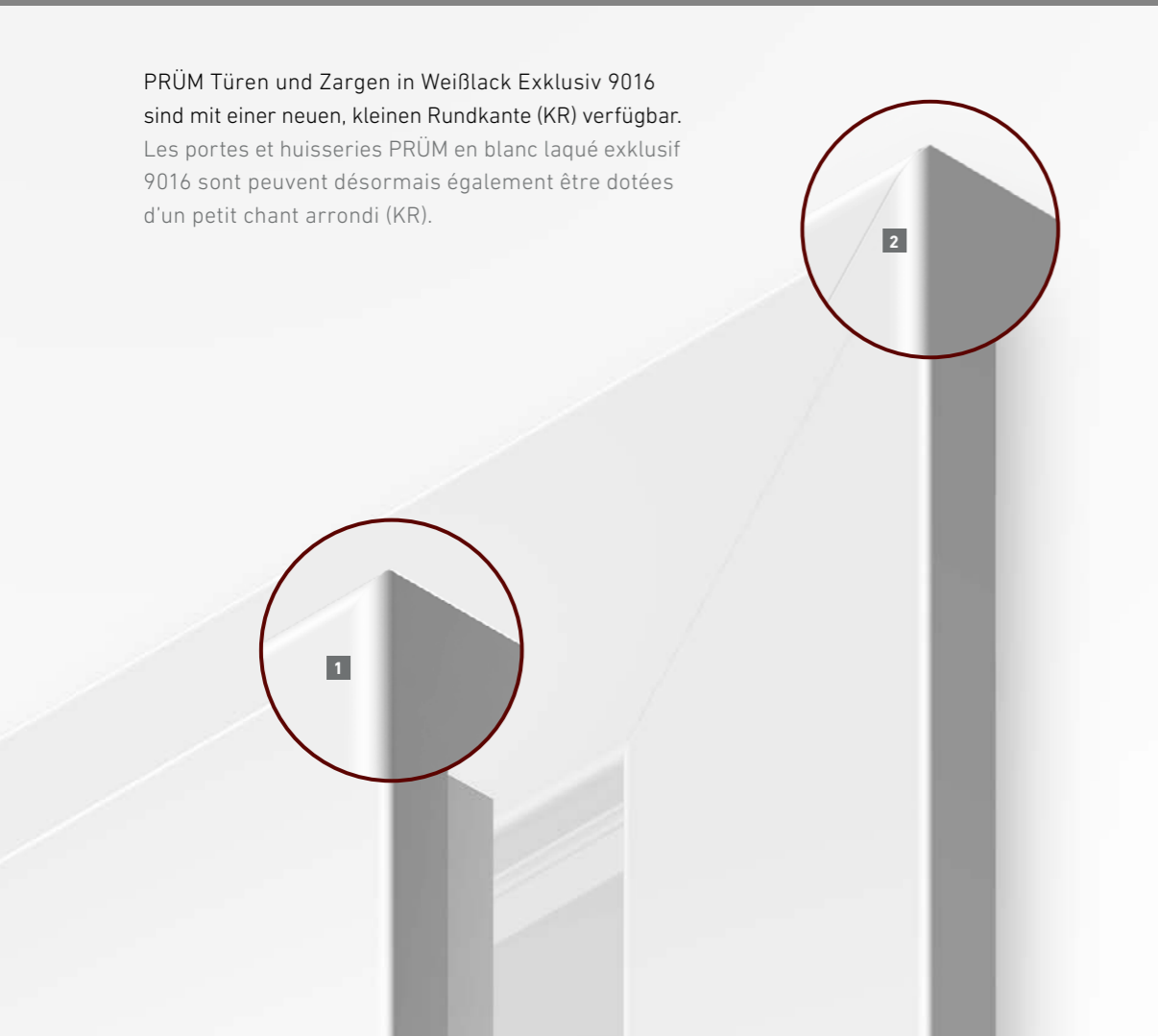

Türkanten und Zargenausführungen im Überblick

Vue d'ensemble portes profils et version des huisseries

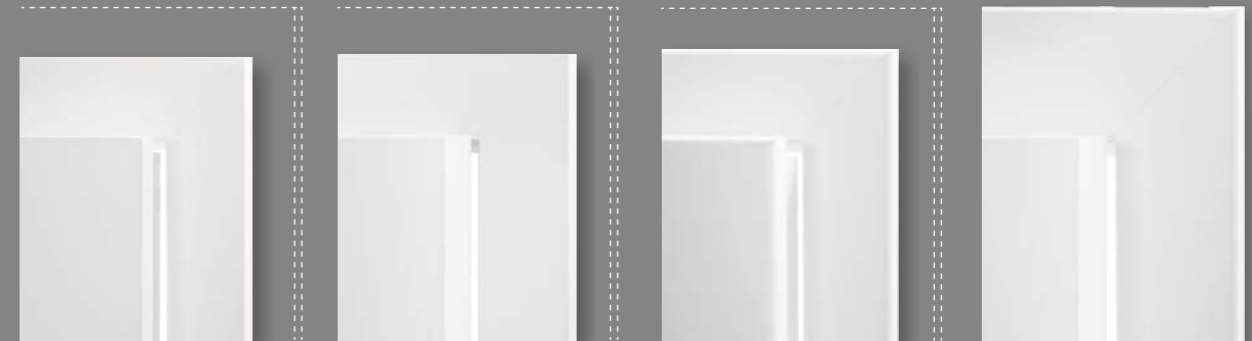

- 1** TÜRBLATT TB-RPKR
Kleine Rundkante
- 2** ZARGE FU-RFKR
Bekleidung rund
(60/16 mm u. 80/22 mm)
Futterplatte rund
- 1** BATTANT TB-RPKR
Petits chants arrondi
- 2** CHÂSSIS FU-RFKR
Chambranle arrondi
(60/16 mm u. 80/22 mm)
Ébrasement arrondi

TÜRBLATT TB-EC
Eckige Kante

ZARGE FU-EC
Bekleidung eckig
(55/16 mm und 80/22 mm)
Futterplatte eckig

BATTANT TB-EC
Chant carrée

CHÂSSIS FU-EC
Chambranle carrée
(55/16 mm et 80/22 mm)
Ébrasement carrée

TÜRBLATT TB-STU
Stumpfe Kante

ZARGE FU-EC / STU
Bekleidung eckig
(55/16 mm und 80/22 mm)
Futterplatte eckig

BATTANT TB-STU
Chant droit

CHÂSSIS FU-EC/STU
Chambranle carrée
(55/16 mm et 80/22mm)
Ébrasement carrée

TÜRBLATT TB-RU/ RP
Rundkante

ZARGE FU-RF
Bekleidung rund
(60/16 mm und 80/22 mm)
Futterplatte rund

BATTANT TB-RU/ RP
Chant Arrondis

CHÂSSIS FU-RF
Chambranle arrondi
(60/16 mm et 80/22 mm)
Ébrasement arrondi

TÜRBLATT TB-STU
Stumpfe Kante

ZARGE FU-RF / STU
Bekleidung rund
(60/16 mm und 80/22 mm)
Futterplatte rund

BATTANT TB-STU
Chant droit

CHÂSSIS FU-RF/STU
Chambranle arrondi
(60/16 mm et 80/22 mm)
Ébrasement arrondi



QUERSCHNITT | TRÁVERSE

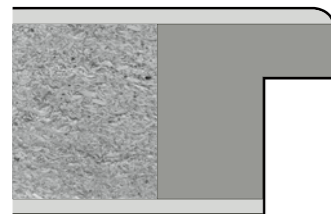

KLEINE RUNDKANTE (KR) WEISSLACK 9010 / WEISSLACK 9016
PETIT CHANT ARRONDI (KR) LAQUE BLANCHE 9010 / 9016

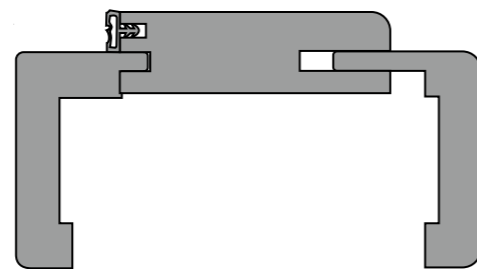

ZARGE MIT KLEINER RUNDKANTE
CADRE AVEC PETIT CHANT ARRONDI

TÜRBLATT TB-KA
Karnieskante

ZARGE FU-PR
Bekleidung profiliert
(65/16 mm)
Futterplatte rund

BATTANT TB-KA
Chant Karnies

Châssis FU-PR
Chambranle profilée
(65/16 mm)
Ébrasement arrondi

TÜRBLATT TB-RU/ RP
Rundkante

ZARGE FU-SLF
Bekleidung softline
(70/16 mm)
Futterplatte rund

BATTANT TB-RU/ RP
Chant Arrondi

CHÂSSIS FU-SLF
Chambranle softline
(70/16 mm)
Ébrasement arrondi

TÜRBLATT TB-RPKR
Kleine Rundkante

ZARGE FU-PRIMO
Bekleidung rund
(100/25 mm)

BATTANT TB-RPKR
Petit Chant Arrondi

CHÂSSIS FU-PRIMO
Chambranle arrondi
(100/25 mm)

Ausführungen gefälzt und stumpf

À recouvrement et à chant droit



Gefälzte Türansicht
Vue d'une porte à recouvrement

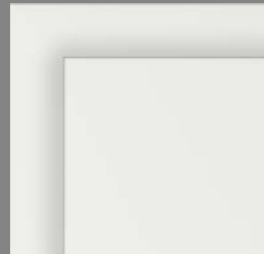

Detailansicht
Voir les détails



2-tlg. Band (gefälzte Türen)
Paumelles à 2 pièces (porte à recouvrement)

3-tlg. Band (gefälzte Türen)
Paumelles à 3 pièces (porte à recouvrement)



Stumpfe Türansicht
Vue d'une porte à chant plat



Detailansicht
Voir les détails



Verdeckte Bänder bei stumpfen Türen
Paumelles invisible pour porte à chant plat

Blockrahmen und Blendrahmen

Cadres et châssis dormants

Aufbau Blockrahmen
Montage bloc huisserie en applique entre le mur

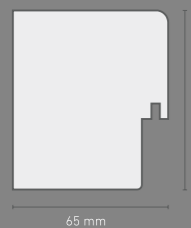

Randholz
Bordure de bois

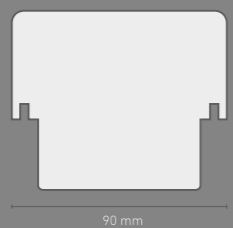

Kämpfer / Pfosten
Travers / Montant

Aufbau Blendrahmen
Montage bloc huisserie en applique devant le mur

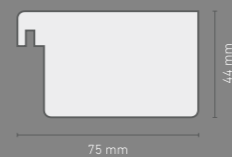

Randholz
Bordure de bois

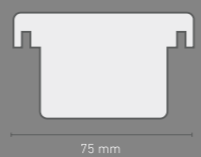

Kämpfer / Pfosten
Travers / Montant

Broschürenempfehlung

Brochures conseillées

Weitere Informationen finden Sie in den folgenden Broschüren:
Pour plus d'informations, consultez les brochures ci-dessous :



CPL-Broschüre
Brochure CPL



G-TEC®-Broschüre
Brochure G-TEC®



Hier geht's zu unseren Online-Broschüren!
Nos brochures en ligne sont accessibles ici !

Weißlack mit Funktion

Laque blanche avec fonction

Unsere Funktionstüren schützen Sie und Ihre privaten oder geschäftlichen Räume und Güter vor den unterschiedlichsten negativen Einflüssen wie Schall, Einbruch, Feuer und Rauch.

Nos portes fonctionnelles vous protègent, vous, vos locaux et vos biens privés ou professionnels, contre les influences négatives les plus diverses, telles que les nuisances sonores, les effractions, les incendies et la fumée.

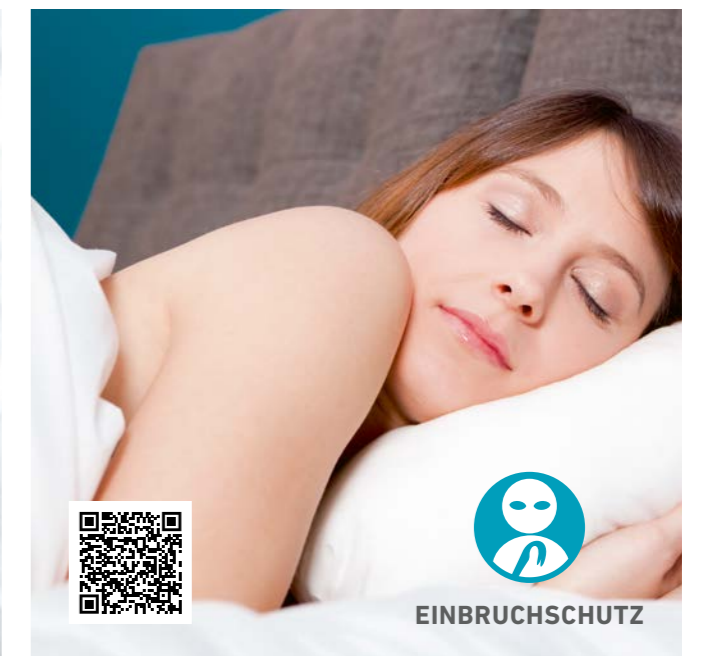

Einfach erstklassig L'excellence tout simplement

Erleben Sie FUNKTIONS-Türen von PRÜM als Wohnungseingangstür im perfekten Designverbund mit verglasten Lichtauschnitt-Türen und Ganzglastüren.

Choisissez votre porte d'entrée parmi la gamme de portes fonctionnelles PRÜM qui regroupe des portes avec oculus et des portes tout en verre élégantes.

PRODUKTE, DIE BEWEGEN:

Auf unserer YouTube-Seite können Sie sich informative Kurztrailer zu den Funktions- und Elementebereichen unserer Türen anschauen.

DES PRODUITS QUI S'ANIMENT :

sur notre page YouTube, vous pouvez visionner des films informatifs courts sur les fonctionnalités et caractéristiques de nos portes.

QR-Code scannen und Produktvideo anschauen
Scannez le code QR et regarder la video du produit

KLICK



STANDARD
STANDARD

PRIMO
PRIMO

MODENA
MODENA

CLASSIC
CLASSIC

PROFILA
PROFILA

ROYAL 200
ROYAL 200

ROYAL 400
ROYAL 400

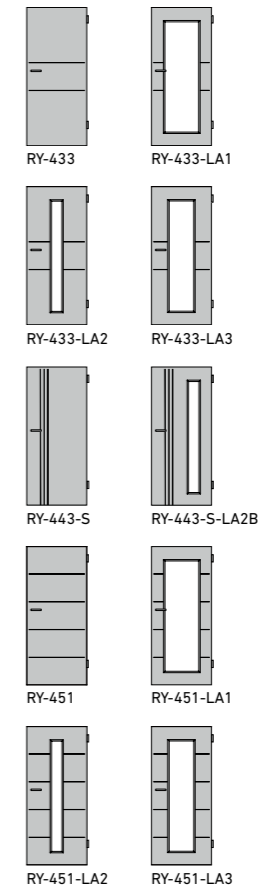
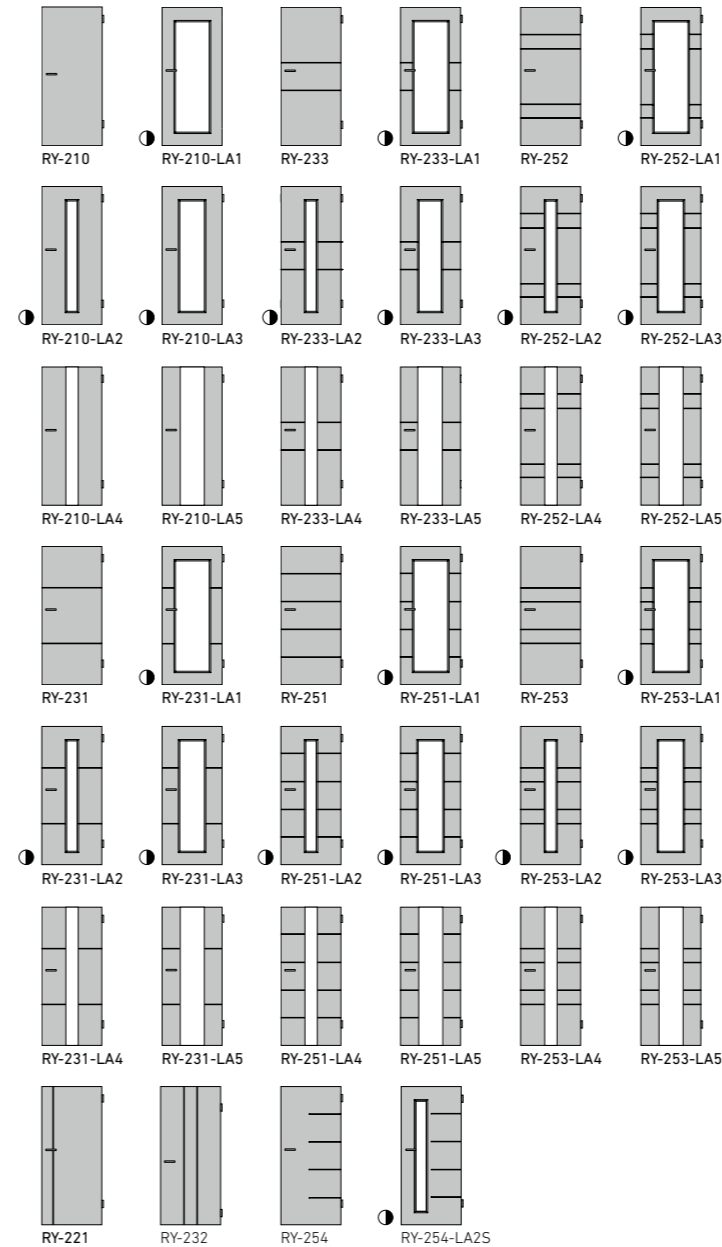
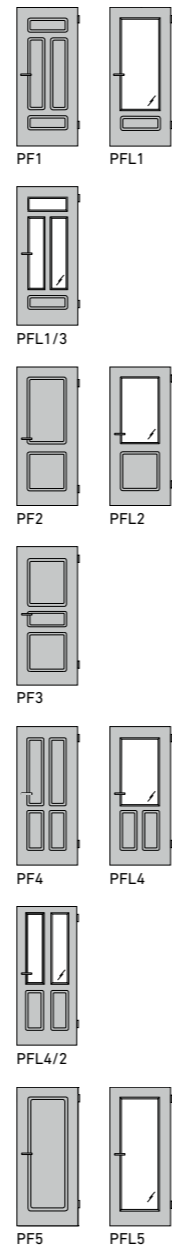
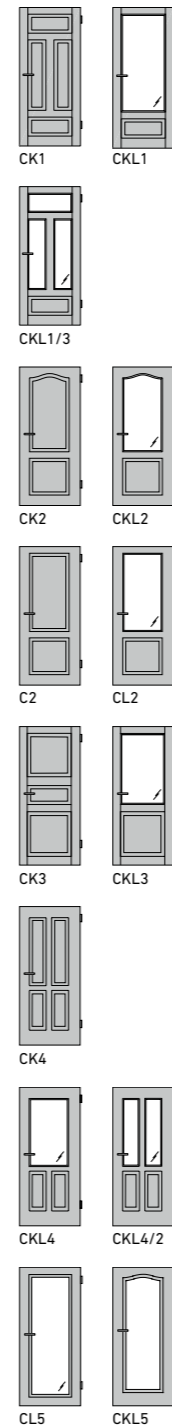
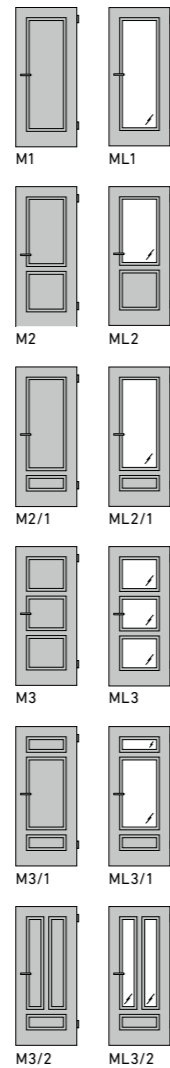
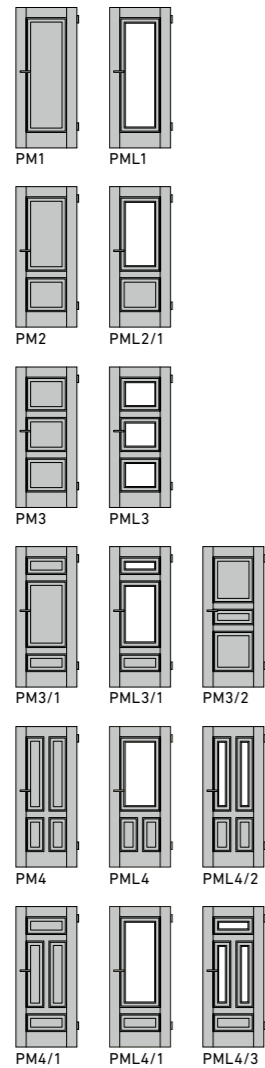
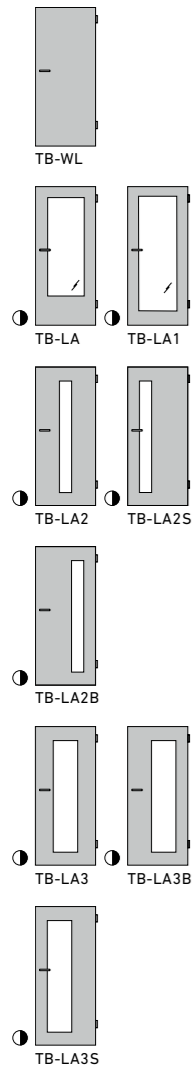

OBERFLÄCHEN
SURFACES

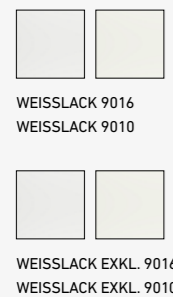

OBERFLÄCHEN
SURFACES

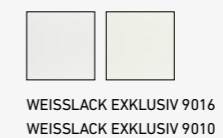
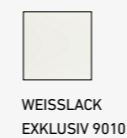
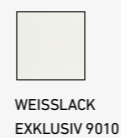
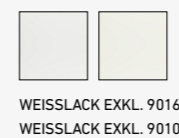
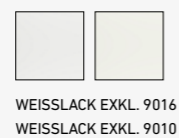
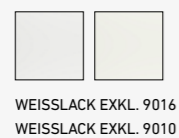

ECKIG

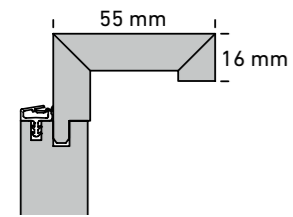

FU-EC-55/16

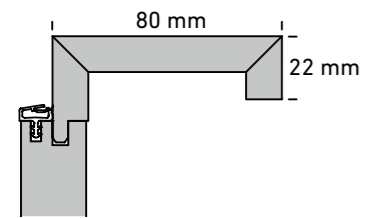

FU-EC-80/22

RUND

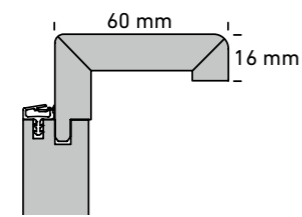

FU-RF-60/16

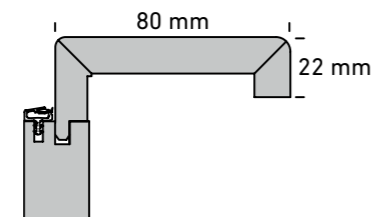

FU-RF-80/22

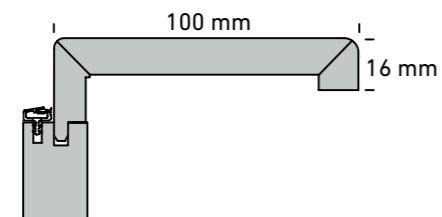

FU-RF-100/16

KLEINE RUNDKANTE

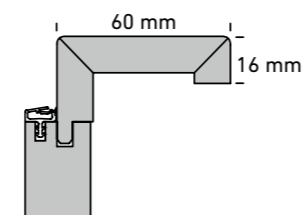

FU-RFKR-60/16

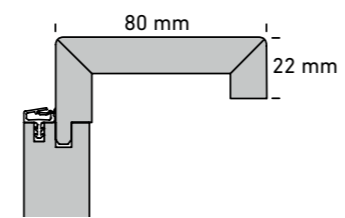

FU-RFKR-80/22

PROFILIERT

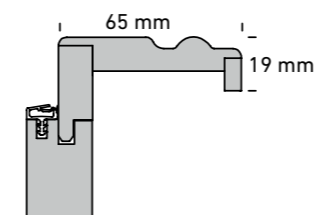

FU-PR-65/19

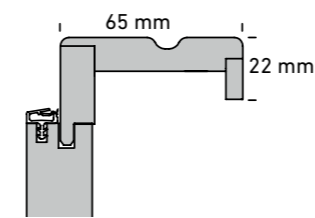

FU-HK-65/22

SOFTLINE

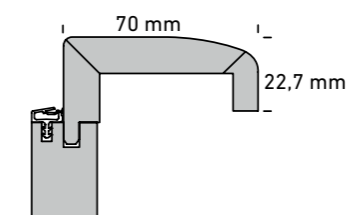

FU-SLF-70/16

PRIMO

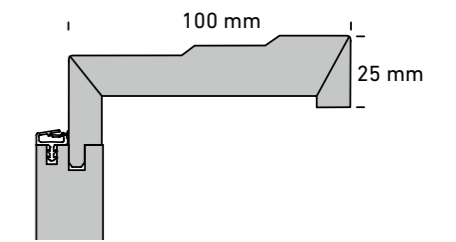

FU-PRIMO-100/25

OBERFLÄCHEN | SURFACES



WEISSLACK 9010



WEISSLACK 9010



WEISSLACK 9016



WEISSLACK 9010



WEISSLACK 9016



WEISSLACK 9010

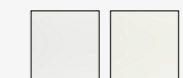

WEISSLACK EXKLUSIV 9016
WEISSLACK EXKLUSIV 9010

LACKIERUNG | LAQUAGE

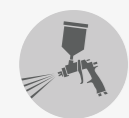

SPRITZLACKIERUNG
LAQUE PULVÉRISÉE



WALZLACKIERUNG
LAQUE APPLIQUÉE AU ROULEAU

TÜRKANTEN | CHANTS



RUNDKANTE
CHANT ARRONDI



KLEINE RUNDKANTE
PETIT CHANT ARRONDI



ECKIGE KANTE
CHANT CARRÉ



KARNIESKANTE
CHANT KARNIES

GANZGLASTÜREN DESIGN
PORT TOUT VEREE DESIGN

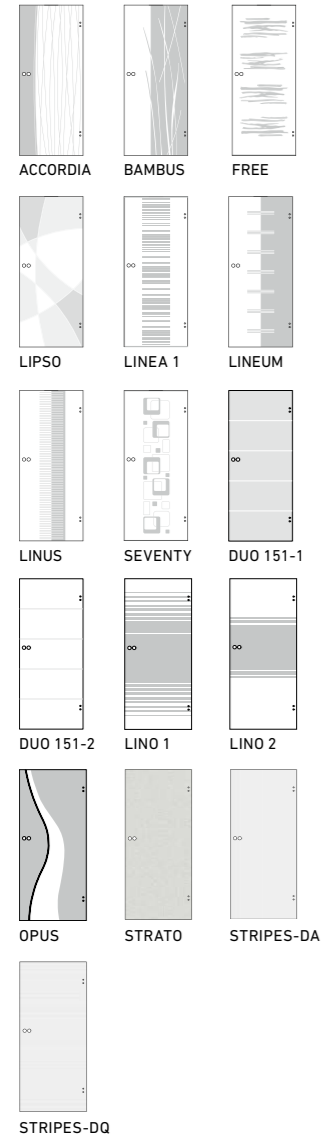

GANZGLASTÜREN ORNAMENT
PORT TOUT VEREE DÉCORÉ

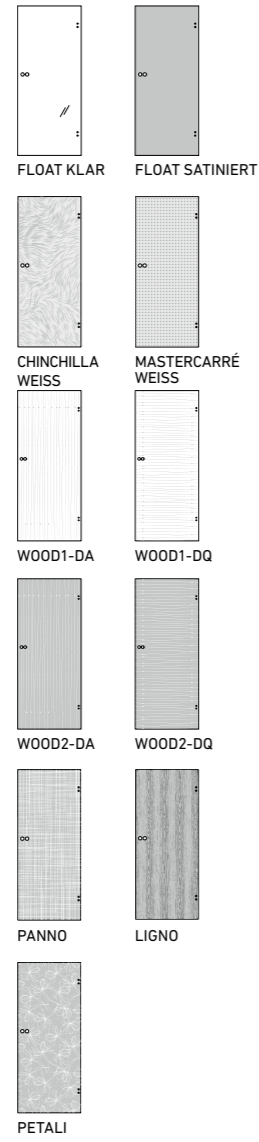

LICHTAUSCHNITTGLÄSER
OCULUS AVEC VERRES

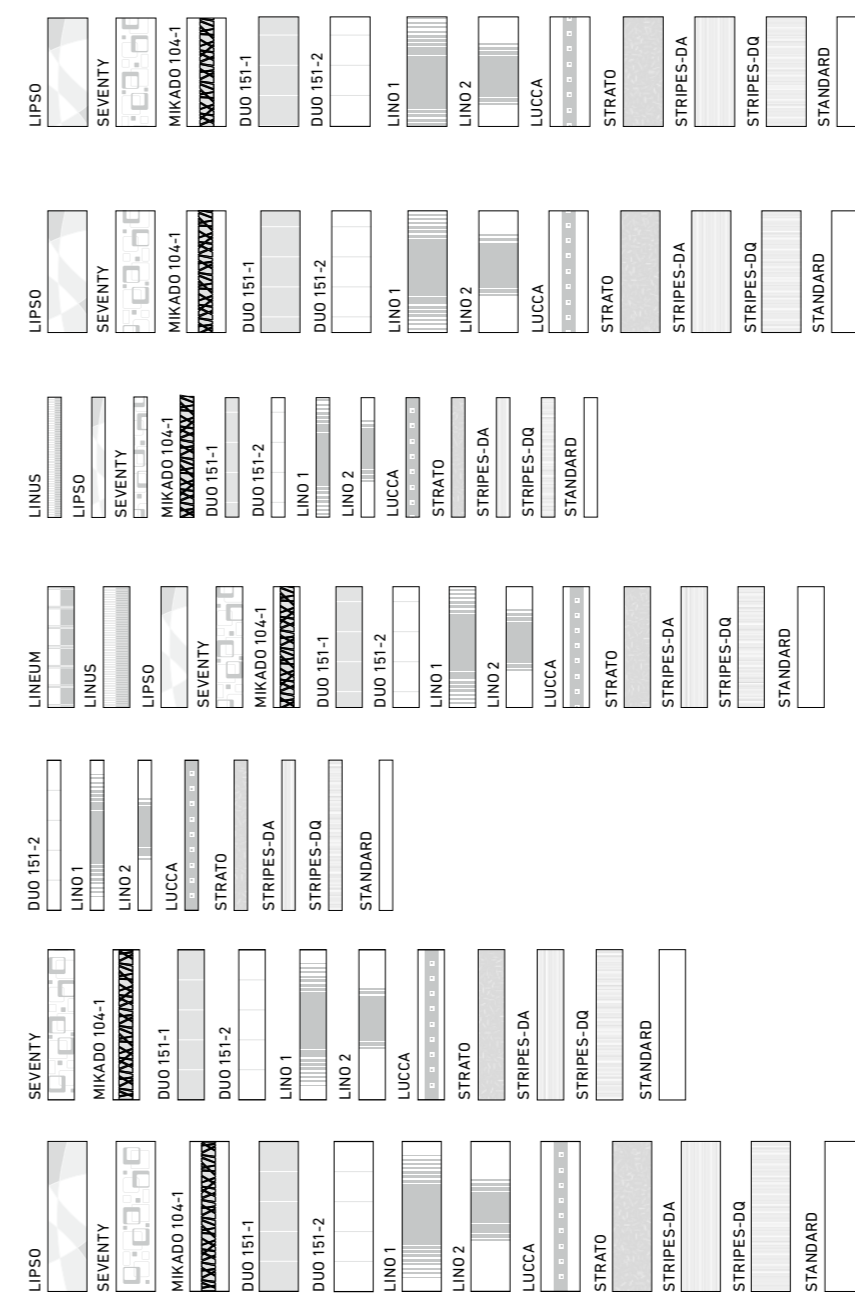
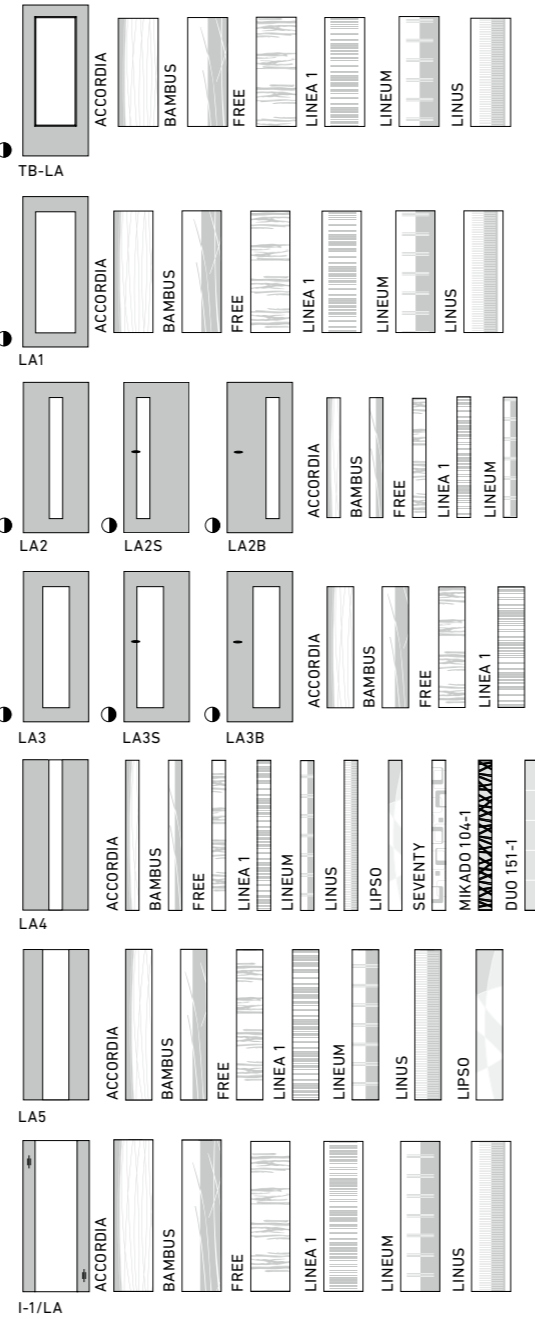

LICHTAUSCHNITTGLÄSER IN ORNAMENTGLAS
(ESG 4 mm. Bei LA4, LA5 und I-1/LA ESG-H 8 mm)

- CHINCHILLA WEISS
- KATHEDRAL WEISS
- WOOD1-DA
- LIGNO
- FLOAT KLAR (KLARGLAS)
- MASTERCARRE WEISS
- WOOD1-DQ
- PETALI
- FLOAT SATINIERT
- UADI WEISS
- WOOD2-DA
- PANNO
- GOTHIK WEISS
- SILVIT 178 WEISS
- WOOD2-DQ

SPROSSENRAHMEN
CADRE EN PETITS BOIS

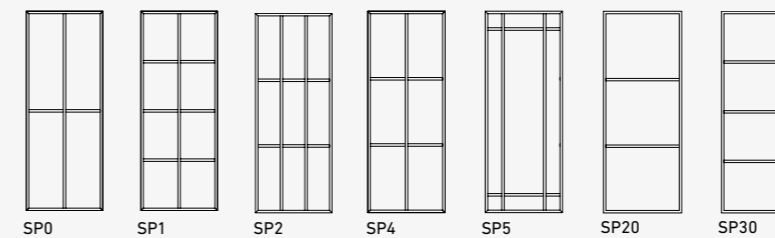

PRÜM-Türenwerk GmbH
Andreas-Stihl-Straße 1
D-54595 Weinsheim / Eifel
Deutschland



**GÜTE
GEMEINSCHAFT
INNENTÜREN**



Web: tuer.de
E-Mail:
kontakt@tuer.de



Medienkennung: Weißlack-Broschüre
Stand: 03/2026
Gestaltung:
Zentral-Marketing PRÜM



Drucktechnisch bedingte Farbabweichungen
sowie Änderungen am Produkt vorbehalten.
Nur die mit FSC® gekennzeichneten Produkte
sind zertifiziert.*

PRÜM

Ein Unternehmen der
ARBONIA